

# **dji** MINI 2

Kullanıcı Kılavuzu v1.2 2021.02

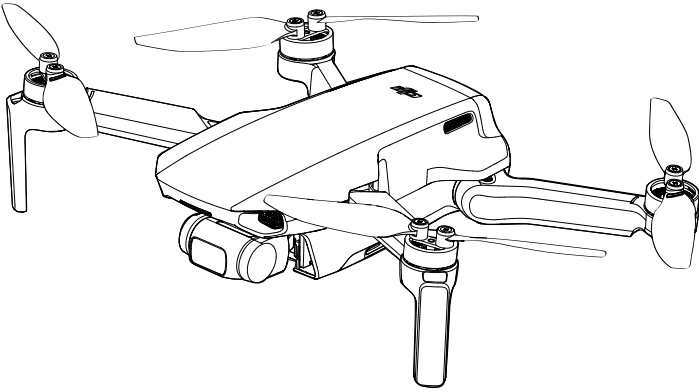

### **Anahtar Kelime Arama**

Bir konuyu bulmak için “batarya” ve “takma” gibi anahtar kelimeleri arayın. Bu kılavuzu okumak için Adobe Acrobat Reader kullanıyorsanız, bir arama başlatmak için Windows'ta Ctrl+F'ye veya Mac'te Command+F'ye basın.

### **Bir Konu Başlığına Gitme**

Konu başlıklarının tamamının listesini içindekiler tablosunda görebilirsiniz. Bir bölüme girmek için ilgili konu başlığına tıklayın.

### **Bu Belgeyi Yazdırma**

Bu belge, yüksek çözünürlüklü yazdırmayı destekler.

# Bu Kılavuzun Kullanımı

## Açıklamalar

⚠ Uyarı

⚠ Önemli

☀ İpuçları

📖 Referans

## İlk Uçuştan Önce Okuyun

DJI™ Mini 2'yi kullanmadan önce aşağıdaki belgeleri okuyun:

1. Kullanıcı Kılavuzu
2. Hızlı Başlangıç Kılavuzu
3. Yasal Uyarılar ve Güvenlik Yönergeleri

İlk kullanımdan önce resmi DJI web sitesindeki tüm eğitim videolarının izlenmesi ve yasal uyarıların ve güvenlik yönergelerinin okunması önerilir. Hızlı başlangıç kılavuzunu gözden geçirerek ilk uçuşunuz için hazırlanın ve daha fazla bilgi için bu kullanım kılavuzuna bakın.

## Eğitim Videoları

DJI Mini 2'yi nasıl güvenle kullanacağını gösteren DJI Mini 2 eğitim videolarını izlemek için aşağıdaki adrese gidin veya QR kodunu tarayın:

<http://www.dji.com/mini-2/video>



## DJI Fly Uygulamasını İndirin

Uçuş sırasında mutlaka DJI Fly uygulamasını kullanın. En yeni sürümü indirmek için aşağıdaki QR kodunu tarayın.

DJI Fly'in Android sürümü Android v6.0 ve üstü ile uyumludur. DJI Fly'in iOS sürümü iOS v11.0 ve üstü ile uyumludur.



\* Daha fazla güvenlik için, uçuş sırasında uygulamaya bağlı olmadığınızda veya uygulamada oturum açılmadığında uçuş 30 m (98,4 ft) yükseklik ve 50 m (164 ft) menzil ile sınırlanmıştır. Bu, DJI Fly ve DJI hava araçlarıyla uyumlu tüm uygulamalar için geçerlidir.



Bu ürünün çalışma sıcaklığı 0° ile 40° C'dir. Daha yüksek çevresel değişkenliğe dayanmak için gereken askeri sınıf uygulamaya yönelik standart çalışma sıcaklığını (-55° ile 125° C) karşılamaz. Ürünü uygun şekilde ve yalnızca söz konusu sınıfın çalışma sıcaklığı aralığı gereksinimlerini karşılayan uygulamalar için çalıştırın.

# İçindekiler

<b>Bu Kılavuzun Kullanımı</b>	2
Açıklamalar	2
İlk Uçuştan Önce Okuyun	2
Eğitim Videoları	2
DJI Fly Uygulamasını İndirin	2
<b>Ürün Profili</b>	6
Giriş	6
Hava Aracının Hazırlanması	6
Uzaktan Kumandanın Hazırlanması	7
Hava Aracı Şeması	8
Uzaktan Kumanda Şeması	8
DJI Mini 2'nin Etkinleştirilmesi	9
<b>Hava Aracı</b>	11
Uçuş Modları	11
Hava Aracı Durum Göstergesi	12
QuickTransfer	13
Kalkış Noktasına Dönüş	14
Görüş Sistemi ve Kızılötesi Algılama Sistemi	16
Akıllı Uçuş Modu	18
Uçuş Kaydedici	20
Pervaneler	20
Akıllı Uçuş Bataryası	21
Gimbal ve Kamera	25
<b>Uzaktan Kumanda</b>	28
Uzaktan Kumanda Profili	28
Uzaktan Kumanda Kullanımı	28
Optimum İletim Bölgesi	32
Uzaktan Kumandanın Bağlanması	32
<b>DJI Fly Uygulaması</b>	34
Ana Ekran	34
Kamera Görünümü	35

<b>Uçuş</b>	40
Uçuş Ortamı Gereklilikleri	40
Uçuş Sınırlamaları ve GEO Bölgeler	40
Uçuş Öncesi Kontrol Listesi	42
Otomatik Kalkış/İniş	42
Motorların Çalıştırılması/Durdurulması	43
Uçuş Testi	43
<b>Ek</b>	46
Teknik Özellikler	46
Pusula Kalibrasyonu	49
Aygıt Yazılımının Güncellenmesi	50
Satış Sonrası Bilgileri	50

## Ürün Profili

---

Bu bölümde DJI Mini 2 tanıtılmakta ve hava aracının ve uzaktan kumandanın bileşenleri belirtilmektedir.

# Ürün Profili

## Giriş

DJI Mini 2 katlanabilir bir tasarıma sahiptir ve 249 g'dan az olan ağırlığıyla son derece hafiftir. Aşağı Görüş Sistemi ve Kızılötesi Algılama Sistemine sahip DJI Mini 2, hem iç hem de dış mekanlarda gezinebilir, uçabilir ve Kalkış Noktasına Dönüşü (RTH) otomatik olarak başlatabilir. Tamamen stabil 3 eksenli gimbal ve 1/2,3" sensörlü kamerasıyla DJI Mini 2, 4K video ve 12MP fotoğraflar çeker. QuickTransfer ve Trimmed Download (Kırpılmış İndirme), fotoğrafların ve videoların indirilmesini ve düzenlenmesini daha rahat ve etkili duruma getirirken QuickShots ve Panorama gibi Akıllı Uçuş modlarından yararlanın.

DJI Mini 2, DJI'nin uzun menzilli iletim teknolojisi OCUSYNC™ 2.0 teknolojisine sahip olan DJI RC-N1 uzaktan kumanda ile donatılmış olup hava aracından bir mobil cihazdaki DJI Fly uygulamasına maksimum 6 mil (10 km) iletim menzili ve 720p'ye varan video kalitesi sağlar. Uzaktan kumanda hem 2,4 GHz hem 5,8 GHz'de çalışır ve gecikme olmadan otomatik olarak en iyi aktarım kanalını seçebilir. Hava aracı ve kamera, üzerlerindeki düğmeler kullanılarak kolayca kontrol edilebilir.

DJI Mini 2'nin maksimum uçuş hızı 57,6 km/sa (36 mil/sa) ve maksimum uçuş süresi 31 dakika; uzaktan kumandanın maksimum çalışma süresi ise altı saattir.



- Maksimum uçuş süresi, rüzgarsız bir ortamda 17 km/sa (10,5 mil/sa) sabit hızda uçarken test edilmiştir. Maksimum uçuş hızı ise, rüzgarsız ortamda, deniz seviyesi irtifasında test edilmiştir. Bu değerler yalnızca referans amaçlıdır.
- Uzaktan kumanda, maksimum iletim uzaklığına (FCC) elektromanyetik parazit olmayan geniş bir açık alanda yaklaşık 120 m (400 ft) irtifada ulaşır. Maksimum iletim mesafesi hava aracının hâlâ iletim gönderebildiği ve alabildiği maksimum mesafe demektir. Bu, hava aracının tek uçuşta uçabileceği maksimum uzaklık değildir. Maksimum çalışma süresi laboratuvar ortamında ve mobil cihaz şarj edilmeden test edilmiştir. Bu değer yalnızca referans amaçlıdır.
- Bazı bölgelerde 5,8 GHz desteklenmez. Bu frekans bandı bu bölgelerde otomatik olarak devr dışı bırakılır. Yerel yasalara ve yönetmeliklere uyun.

## Hava Aracının Hazırlanması

Hava aracı paketlenmeden önce hava aracının tüm kolları katlanmıştır. Hava aracını açmak için aşağıdaki adımları uygulayın.

1. Pervane tutucuyu çıkarın.
2. Gimbal koruyucusunu kameradan çıkarın.
3. Aşağıdaki sıralama ile, ön kolları, arka kolları ve tüm pervaneleri açın.

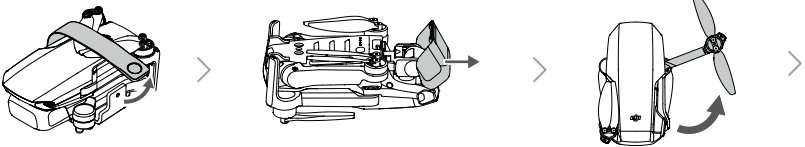

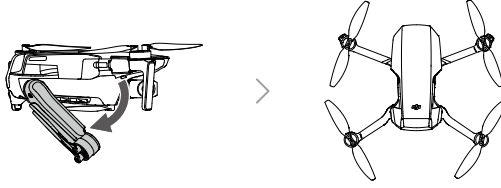

4. Tüm Akıllı Uçuş Bataryaları, güvenliği sağlamak için gönderilmeden önce uyku moduna alınır. Akıllı Uçuş Bataryalarını ilk kez şarj etmek ve etkinleştirmek için USB şarj cihazını kullanın.

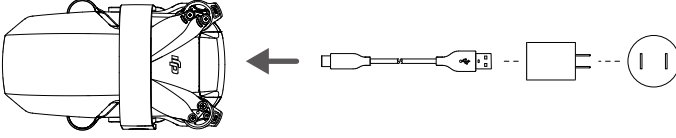

- Hava aracı kullanılmadığı zaman gimballi korumak için bir gimbal koruyucu takılması ve pervaneleri tutturmak için bir pervane tutucu takılması tavsiye edilir.



- Pervane tutucu ve USB şarj cihazı yalnızca kombo pakette bulunmaktadır.
- Arka kolları açmadan önce ön kolları açın.
- Hava aracını çalıştırmadan önce gimbal koruyucu kapağının çıkarıldığından ve tüm kolların açıldığından emin olun. Aksi takdirde, hava aracının otomatik tanılama özelliği bundan etkilenebilir.

## Uzaktan Kumandanın Hazırlanması

1. Kumanda çubuklarını uzaktan kumandadaki saklama yuvalarından çıkarın ve çevirerek yerlerine takın.
2. Mobil cihaz tutucusunu dışarıya doğru çekin. Mobil cihazın türüne göre uygun bir uzaktan kumanda kablosu seçin. Paketin içinde bir Lightning bağlantı kablosu, Mikro USB kablosu ve USB-C kablosu bulunur. Kablonun uzaktan kumanda logosu bulunmayan ucunu mobil cihaza bağlayın. Mobil cihazın sabitlendiğinden emin olun.

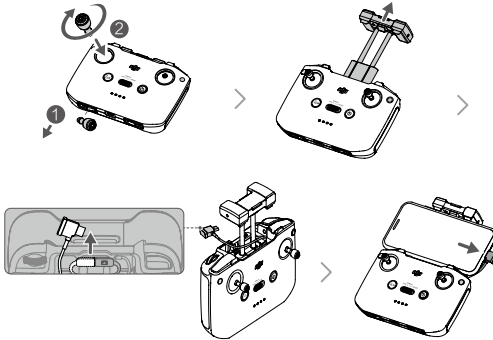

- Android mobil cihaz kullanırken bir USB bağlantısı mesajı görüntülenirse, yalnızca şarj etme seçeneğini seçin. Aksi takdirde, bağlantı arızası meydana gelebilir.



## Hava Aracı Şeması

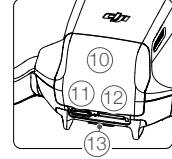
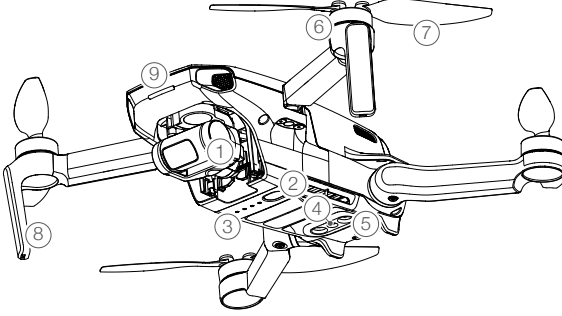

- |                                |                                                       |
|--------------------------------|-------------------------------------------------------|
| 1. Gimbal ve Kamera            | 8. Antenler                                           |
| 2. Güç Düğmesi                 | 9. Ön LED                                             |
| 3. Batarya Seviyesi LED'leri   | 10. Batarya Bölmesi Kapağı                            |
| 4. Aşağı Görüş Sistemi         | 11. USB-C Bağlantı Noktası                            |
| 5. Kızılötesi Algılama Sistemi | 12. microSD Kart Yuvası                               |
| 6. Motorlar                    | 13. Hava Aracı Durum Göstergesi/QuickTransfer Düğmesi |
| 7. Pervaneler                  |                                                       |

## Uzaktan Kumanda Şeması

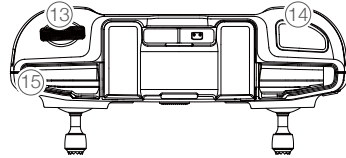
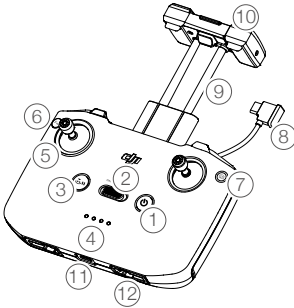

- |                                                                                                                                                                      |                                                                                                                                                                                                                                                                                                   |
|----------------------------------------------------------------------------------------------------------------------------------------------------------------------|---------------------------------------------------------------------------------------------------------------------------------------------------------------------------------------------------------------------------------------------------------------------------------------------------|
| 1. Güç Düğmesi<br>Mevcut batarya seviyesini kontrol etmek için bir defa basın. Uzaktan kumandayı açmak/kapatmak için bir kez basın, sonra tekrar basıp basılı tutun. | 3. Uçuş Duraklatma/Kalkış Noktasına Dönüş (Return to Home - RTH) Düğmesi<br>Hava aracını frenleyip yerinde gezinmesini sağlamak için bir kez basın (sadece GPS veya Aşağı Görüş Sistemi mevcut olduğunda). Kalkış Noktasına Dönüş'ü (RTH) başlatmak için düğmeyi basılı tutun. Hava aracı, en son |
| 2. Uçuş Modu Değiştirme Anahtarı<br>Sport, Normal ve Cine modu arasında geçiş yapın.                                                                                 |                                                                                                                                                                                                                                                                                                   |

kaydedilen Kalkış Noktasına geri döner. RTH'yi iptal etmek için tekrar basın.

#### 4. Batarya Seviyesi Göstergeleri

Uzaktan kumandanın mevcut batarya şarj seviyesini gösterir.

#### 5. Kumanda Çubuğu

Hava aracının hareketlerini kontrol etmek için kumanda çubuklarını kullanın. DJI Fly'da kontrol çubuğu modunu ayarlayın. Kumanda çubukları çıkarılabilir ve kolayca saklanabilir.

#### 6. Özelleştirilebilir Düğme

Gimbalı tekrar ortalamak veya aşağıya doğru eğmek için (varsayılan ayarlar) bir kez basın. Bu düğme DJI Fly'da ayarlanabilir.

#### 7. Fotoğraf/Video Geçişi

Fotoğraf ve video modları arasında geçiş yapmak için bir kez basın.

#### 8. Uzaktan Kumanda Kablosu

Uzaktan kumanda kablosunu kullanarak video bağlantısı yapmak için bir mobil cihaza bağlanın. Kullanacağınız kabloyu mobil cihaza göre seçin.

#### 9. Mobil Cihaz Tutucu

Mobil cihazı uzaktan kumandaya güvenli ve sabit şekilde monte etmek için kullanılır.

#### 10. Antenler

Hava aracı kontrol ve video kablosuz sinyallerini iletir.

#### 11. USB-C Bağlantı Noktası

Uzaktan kumandayı şarj etmek ve bilgisayara bağlamak için kullanılır.

#### 12. Kumanda Çubuklarını Saklama Yuvası

Kumanda çubuklarını kullanılmadıkları zaman depolamak için kullanılır.

#### 13. Gimbal Döner Düğmesi

Kameranin açısını kontrol eder. Gimbal döner düğmesini video modunda yakınlaştırmayı ayarlarken kullanmak için özelleştirilebilir düğmeye basın ve basılı tutun.

#### 14. Deklanşör/Kayıt Düğmesi

Fotoğraf çekmek veya video kaydını başlatmak ya da durdurmak için bir kez basın.

#### 15. Mobil Cihaz Yuvası

Mobil cihazı güvenli şekilde sabitlemek için kullanılır.

## DJI Mini 2'nin Etkinleştirilmesi

DJI Mini 2'nin ilk kez kullanılmadan önce etkinleştirilmesi gerekir. Hava aracını ve uzaktan kumandayı açtıktan sonra, DJI Mini 2'yi DJI Fly uygulamasını kullanarak etkinleştirmek için ekrandaki talimatları izleyin. Etkinleştirme işlemi için internet bağlantısı gerekir.

# Hava Aracı

---

DJI Mini 2 bir uçuş kontrol kumandası, video aktarma bağlantısı sistemi, görüş sistemi, tahrik sistemi ve bir Akıllı Uçuş Bataryasından oluşur.

# Hava Aracı

DJI Mini 2 bir uçuş kontrol kumandası, video aktarma bağlantısı sistemi, görüş sistemi, tahrik sistemi ve bir Akıllı Uçuş Bataryasından oluşur.

## Uçuş Modları

DJI Mini 2'nin üç uçuş moduna ek olarak, hava aracının belli senaryolarda geçiş yaptığı dördüncü bir uçuş modu bulunur. Uçuş modları, uzaktan kumandadaki Uçuş Modu düğmesi kullanılarak değiştirilebilir.

**Normal Mod:** Hava aracı, kendi konumunu tespit etmek ve sabitlenmek için GPS'ten ve Aşağı Görüş Sisteminden faydalanır. Bu modda Akıllı Uçuş Modu devrededir. GPS sinyali güçlü olduğunda, hava aracı kendi konumunu tespit etmek ve stabilize olmak için GPS'i kullanır. GPS zayıf olduğunda ve ışık koşulları yeterli olduğunda ise, hava aracı kendi konumunu tespit etmek ve stabilize olmak için Aşağı Görüş Sistemini kullanır. Aşağı Görüş Sistemi etkinleştirildiğinde ve ışık koşulları yeterli olduğunda, maksimum uçuş irtifa açısı 25° ve maksimum uçuş hızı 10 m/sn'dir.

**Sport Modu:** Spor modunda, hava aracı konumlandırma için GPS'i ve Aşağı Görüş Sistemini kullanır. Spor modunda, hava aracının yanıtları çeviklik ve hız bakımından optimize edilerek kumanda çubuğunun hareketlerine daha iyi yanıt vermesi sağlanır. Maksimum uçuş hızı 16 m/sn, maksimum yükselme hızı 5 m/sn ve maksimum alçalma hızı 3,5 m/sn'dir.

**Cine Modu:** Cine modu Normal moda dayanır ve uçuş hızı sınırlıdır, böylece çekim sırasında hava aracı daha stabil hâle gelir. Maksimum uçuş hızı 6 m/sn, maksimum yükselme hızı 2 m/sn ve maksimum alçalma hızı 1,5 m/sn'dir.

Aşağı Görüş Sistemi kullanılmadığında veya devre dışı bırakıldığında ve GPS sinyali zayıf olduğunda ya da pusula parazit sorunu yaşadığında, hava aracı otomatik olarak Konum (ATTI) moduna geçer. Aşağı Görüş Sistemi kullanılmadığında, hava aracı kendi konumunu tespit edemez veya otomatik olarak fren yapamaz; bu da potansiyel uçuş tehlikeleri riskini artırır. Hava aracı ATTI modundayken etrafındakilerden daha kolay etkilenebilir. Rüzgar gibi çevresel faktörler yatay sürüklenmeye neden olarak özellikle kapalı alanlarda uçuş sırasında tehlike arz edebilir.



- Sport modunda hava aracının maksimum hızı ve fren mesafesi önemli ölçüde artar. Rüzgarsız koşullarda minimum 30 m fren mesafesi gereklidir.
- Sport modunda alçalma hızı önemli ölçüde artar. Rüzgarsız koşullarda minimum 10 m fren mesafesi gereklidir.
- Sport modunda iken hava aracının tepki kapasitesi önemli ölçüde artar; dolayısıyla uzaktan kumandadaki küçük bir kumanda çubuğu hareketi, hava aracının uzun mesafede ilerlemesine neden olur. Uçuş sırasında tedbirli olun ve yeterli manevra alanı sağlayın.
- Normal veya Cine modunda video modu sırasında, gimbal açısı yaklaşık -90° veya 0° olduğu zaman çekimin dengeli olmasını sağlamak için uçuş hızı sınırlanır. Kuvvetli rüzgarlar olduğu zaman hava aracının rüzgar direncini iyileştirmek için sınırlandırma devre dışı bırakılır. Bunun sonucu olarak, kayıt sırasında gimbal titreyebilir.

## Hava Aracı Durum Göstergesi

DJI Mini 2'de ön LED ve hava aracının durum göstergesi vardır.

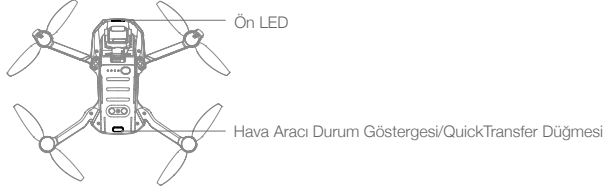

Ön LED hava aracını yönünü gösterir ve hava aracına güç verildiği zaman yanıp söner.

### Ön LED Durumları

#### Güç Açık İken

W —	Beyaz renkte yanıp söner	Varsayılan durum (DJI Fly'da özelleştirilebilir)
B ..... B —	Mavi renkte yavaşça yanıp söner	Wi-Fi bağlantısı ile OcuSync 2.0 video iletim bağlantısı arasında geçiş
B —	Mavi renkte yanıp söner	Wi-Fi bağlantısına geçmiştir ve mobil cihaza bağlanmayı beklemektedir
B —	Sürekli mavi	Wi-Fi bağlantısına geçmiş ve mobil cihaza bağlanmıştır
B ..... B —	Mavi renkte hızla yanıp söner	Wi-Fi bağlantısına geçmiştir ve yüksek hızda indirme yapmaktadır
R —	Sabit kırmızı	Wi-Fi bağlantısına geçememiştir
R ..... R —	Yavaşça kırmızı yanıp sönüyor	Dronumu Bul özelliğini kullanırken ESC düdük sesi vermektedir

#### Güç kapalı İken

W —	Beyaz renkte yanıp söner	Şarj Etme
W —	Sürekli beyaz	Şarj tamamlanmıştır

QuickTransfer modu (Wi-Fi bağlantısı) ile uçuş modu arasında geçiş yapmak için QuickTransfer düğmesine basın ve basılı tutun (OcuSync 2.0 video iletim bağlantısı). Ayrıt yazılımı v1.1.0.0'a veya üzerine güncellenmiş değil ise QuickTransfer düğmesine iki kez basın.













- Wi-Fi bağlantısından OcuSync 2.0 video iletim bağlantısına geçiş yaparken ön LED mavi renkte yavaşça yanıp sönmeye devam ettiği takdirde bu durum geçiş yapılamadığını gösterir. Hava aracını yeniden başlatın. Yeniden başlatmadan sonra hava aracı varsayılan olarak uçuş moduna (OcuSync 2.0 video iletim bağlantısı) girecektir.

Hava aracı durum göstergesi, hava aracının uçuş kontrol sisteminin durumunu gösterir. Hava aracı durum göstergesi hakkında daha fazla bilgi almak için aşağıdaki tabloya bakın.

### Hava Aracı Durum Göstergesi Durumları

#### Normal Durumlar

R Y G B P .....	Dönüşümlü olarak kırmızı, sarı, yeşil, mavi ve mor renkte yanıp söner	Açılma ve otomatik tanılama testi uygulama
--------------------	-----------------------------------------------------------------------	--------------------------------------------

 .....	Mor renkte yavaşça yanıp söner	Hazırlık
 .....	Yeşil renkte yavaşça yanıp söner	GPS etkinleştirilmiştir
 x2 .....	Yeşil renkte tekrarlı olarak iki kez yanıp söner	Aşağı Görüş Sistemi etkinleştirilmiştir
 .....	Sarı renkte yavaşça yanıp söner	GPS ve Aşağı Görüş Sistemi devre dışı bırakılmıştır (ATTI modu etkinleştirilmiştir)
 .....	Yeşil renkte hızla yanıp söner	Fren yapılıyor
<b>Uyarı Durumları</b>		
 .....	Sarı renkte hızla yanıp söner	Uzaktan kumanda sinyali kaybı
 .....	Yavaşça kırmızı yanıp sönüyor	Düşük pil
 .....	Kırmızı renkte hızla yanıp söner	Çok düşük pil
 .....	Kırmızı renkte yanıp söner	IMU hatası
 —	Sabit kırmızı	Kritik hata
 .....	Dönüşümlü olarak kırmızı ve sarı renkte yanıp söner	Pusula kalibrasyonu gerekli

## QuickTransfer

DJI Mini 2, mobil cihazlara Wi-Fi vasıtası ile doğrudan bağlanabilir ve böylece kullanıcılar uzaktan kumandaya gerek kalmadan hava aracından mobil cihaza DJI Fly vasıtası ile fotoğraflar ve videolar indirebilir. Kullanıcılar 20 MB/sn değerine varan bir iletim hızı ile daha hızlı ve daha rahat indirme yapabilir.

### Kullanım

#### Yöntem 1: mobil cihaz uzaktan kumandaya bağlı değildir

1. Hava aracının gücünü açın ve hava aracının kendi kendine tanılama testleri bitinceye kadar bekleyin. QuickTransfer moduna geçiş yapmak için QuickTransfer düğmesine basın ve iki saniye basılı tutun (aygıt yazılımı v1.1.0.0'a güncellenmiş değil ise hava aracı durum göstergesine iki kez basın). Geçiş başarılı olduktan sonra ön LED bir kez mavi renkte yanıp sönmeden önce mavi renkte yavaşça yanıp söner.
2. Mobil cihazda Bluetooth ve Wi-Fi etkin durumda olmalıdır. DJI Fly'ı başlatın, hava aracına bağlantı yapmak için otomatik olarak bir uyarı görünecektir.
3. Bağlan seçeneğine dokununuz. Başarılı şekilde bağlandıktan sonra hava aracındaki dosyalara erişilebilir ve bunlar yüksek bir hızda indirilebilir. Mobil cihazı hava aracına ilk kez bağlarken teyit etmek için QuickTransfer düğmesine basmanız gerekeceğini unutmayın.

#### Yöntem 2: mobil cihaz uzaktan kumandaya bağlıdır



1. Hava aracının uzaktan kumanda üzerinden mobil cihaza bağlı olmasına ve motorların çalışmaya başlamamış olmasına dikkat edin.
2. Mobil cihazda Bluetooth'u ve Wi-Fi'yi etkin duruma getirin.
3. DJI Fly'ı başlatın, oynatma seçeneğine girin ve yüksek hızda indirmek üzere hava aracındaki dosyalara erişmek için sağ üst köşedeki  seçeneğine dokununuz.





- Mmaksimum indirme hızına yalnızca, 5,8 GHz frekans bandını ve Wi-Fi bağlantısını destekleyen cihazlar kullanırken yasaların ve yönetmeliklerin 5,8 GHz frekansa izin verdiği ülkelerde ve bölgelerde ve parazit ve engel bulunmayan bir ortamda erişilebilir. Yerel yönetmelikler 5,8 GHz frekansa izin vermediği zaman (Japonya'da olduğu gibi) kullanıcının mobil cihazı 5,8 GHz frekans bandını desteklemeyecektir veya ortamda şiddetli parazit bulunacaktır. Bu koşullar altında QuickTransfer otomatik olarak 2,4 GHz frekans bandına geçiş yapar ve maksimum indirme hızı 6 MB/sn değerine iner.
- QuickTransfer'i kullanmadan önce mobil cihazın Bluetooth, Wi-Fi ve konum hizmetlerinin etkin durumda olduğundan emin olun.
- QuickTransfer'i kullanırken, bağlanmak için mobil cihazın ayarlar sayfasında Wi-Fi şifresini girmeniz gerekmez. Aracı, QuickTransfer durumuna geçirdikten sonra DJI Fly'ı başlatın; aracı bağlamanız için bir uyarı belirecektir.
- Yeniden başlatmadan sonra hava aracı varsayılan olarak uçuş moduna girecektir. Gerekmesi durumunda QuickTransfer'e tekrar el ile giriş yapılmalıdır.
- QuickTransfer'i parazit bulunmayan engelsiz bir ortamda kullanın ve kablosuz yönlendiriciler, Bluetooth hoparlörler veya kulaklıklar gibi parazit kaynaklarından uzak durun.

## Kalkış Noktasına Dönüş

Kalkış Noktasına Dönüş (Return to Home - RTH) fonksiyonu hava aracını en son kaydedilen Kalkış Noktasına geri getirir ve GPS sinyali güçlü olduğu zaman iner. Üç tür RTH mevcuttur: Akıllı RTH, Düşük Bataryada RTH ve Arıza Durumunda RTH. Hava aracı kalkış noktasını başarı ile kaydetmiş ve GPS sinyali de güçlü ise, kullanıcı Akıllı RTH'yı başlattığı veya hava aracı batarya düzeyi düşük olduğu ya da uzaktan kumanda ile hava aracı arasındaki sinyal kaybolduğu zaman RTH tetiklenir. Video iletiminin kaybolması durumunda olduğu gibi başka anormal senaryolarda da RTH tetiklenir.

	GPS	Açıklama
Ev Noktası		Varsayılan Kalkış Noktası, hava aracının güçlü veya bir dereceye kadar güçlü bir GPS sinyali aldığı ilk konumdur (simge beyaz gösterdiği zaman). Kalkış Noktası kaydedildikten hemen sonra hava aracının durum göstergesi yeşil renkte yanıp söner.

### Akıllı RTH

GPS sinyali yeterliyse, hava aracını Kalkış Noktasına geri getirmek için Akıllı RTH kullanılabilir. Akıllı RTH, DJI Fly uygulamasında  simgesine dokunularak veya uzaktan kumandadaki RTH düğmesi basılı tutularak başlatılır. Akıllı RTH'den çıkmak için, DJI Fly uygulamasında  simgesine dokunun veya uzaktan kumandadaki RTH düğmesine basın.

### Düşük Pilde RTH

Akıllı Uçuş Bataryası düzeyi çok düşük olduğu ve kalkış noktasına dönmek için yeterli güç olmadığı zaman hava aracını en kısa sürede indirin. Yoksa, hava aracının gücü tükendiği zaman düşer ve hava aracı zarar görür ve başka potansiyel tehlikeler meydana gelir.

Yetersiz güç yüzünden gereksiz tehlikeyi önlemek için DJI Mini 2 mevcut batarya düzeyinin mevcut konum temelinde kalkış noktasına dönmek için yeterli olup olmadığını akıllı şekilde belirler. Akıllı Uçuş Bataryasının şarj seviyesi hava aracının güvenli şekilde geri dönüşünü etkileyebilecek bir noktaya kadar azaldığında Düşük Bataryada RTH özelliği tetiklenir.

Kullanıcı, uzaktan kumandadaki RTH düğmesine basarak RTH prosedürünü iptal edebilir. RTH, düşük batarya seviyesi uyarısının ardından iptal edilirse, Akıllı Uçuş Bataryasında hava aracının güvenli iniş yapması için yeterli güç olmayabilir, bu da hava aracının düşmesine veya kaybolmasına yol açabilir.

Pil seviyesi aşırı derecede düşük ise hava aracı otomatik olarak iniş yapacaktır. Bu eylem iptal edilemez ancak alçalma hızını düşürmek ya da hava aracının yönünü ayarlamak için uzaktan kumanda kullanılabilir.

Mevcut pil seviyesi hava aracının ancak doğrudan aşağıya doğru alçalarak mevcut irtifasından iniş yapabileceği seviyedeysse, hava aracı otomatik olarak iniş yapacaktır. Bu eylem iptal edilemez ancak hava aracının yönünü ayarlamak için uzaktan kumanda kullanılabilir.

## Arıza Durumunda RTH

Kalkış Noktası başarıyla kaydedilmişse ve pusula normal şekilde çalışıyorsa, uzaktan kumanda sinyali 11 saniyeden uzun süre alınamadığında Arıza Durumunda RTH otomatik olarak etkinleştirilir.

Aygıt yazılımı v1.1.0.0'a veya üzerine güncellenmiş olduğu zaman hava aracı Doğrusal Hatta RTH'ye girmek için ilk uçuş rotasında 50 m geriye doğru uçar ve önceden ayarlanmış RTH irtifasına alçılır. Failsafe RTH sırasında uzaktan kumanda sinyali geri geldiği takdirde hava aracı Doğrusal Hatta RTH'ye girer. Hava aracı ilk uçuş yolu boyunca geriye doğru uçuşu ve Kalkış Noktasından uzaklık 20 m'den az olduğu zaman hava aracı ilk uçuş rotasında geriye doğru uçmayı bırakır ve mevcut irtifada Doğrusal Hatta RTH'ye girer.

DJI Fly'da kullanıcılar, uzaktan kumanda sinyali kaybolduğu zaman hava aracının nasıl tepki vereceğinin ayarlarını değiştirebilir. Ayarlarda iniş veya havada duruş seçilmiş olduğu takdirde hava aracı Failsafe RTH gerçekleştirir.

## Diğer RTH Senaryoları

Uçuş sırasında, uzaktan kumanda hava aracının hareketlerini hâlâ kontrol edebilirken video bağlantısı sinyali kaybolduğu takdirde RTH fonksiyonunu başlatmak için bir uyarı belirir. RTH iptal edilebilir.

## RTH Prosedürü (Doğrusal Hat)

1. Kalkış Noktası kaydedilir.
2. RTH başlatılır.
3. RTH başladığı zaman hava aracı Kalkış Noktasından 20 m'den az uzaklıkta ise bulunduğu yerde havada duracak ve kalkış noktasına dönmeyecektir (aygıt yazılımı sürüm v1.1.0.0 gereklidir. Yoksa hava aracı hemen iner).  
RTH başladığı zaman hava aracı Kalkış Noktasına 20 m'den daha uzak ise 10,5 m/sn yatay bir hızda kalkış noktasına dönecektir.
4. Kalkış Noktasına ulaştıktan sonra hava aracı iniş yapar ve motorlar durur.



- GPS sinyali zayıfsa veya mevcut değilse, hava aracı Kalkış Noktasına geri dönmemez. GPS sinyali RTH başlatıldıktan sonra zayıflar veya kaybolursa, hava aracı iniş yapmadan önce bir süre olduğu yerde gezinir.
- Her uçuş öncesinde uygun bir RTH irtifası belirlenmesi önemlidir. DJI Fly uygulamasını başlatın ve RTH irtifasını ayarlayın. Akıllı RTH ve Düşük Bataryada RTH modunda hava aracının mevcut yüksekliği RTH irtifasından az ise önce otomatik şekilde RTH yüksekliğine yükselir. Hava aracının irtifası RTH irtifasına ulaştığı veya daha yüksek olduğu zaman mevcut irtifasında Kalkış Noktasına uçar.





- Hava aracı 65 ft (20 m) veya daha fazla bir irtifada ise ve henüz RTH irtifasına ulaşmamış ise gaz çubuğu kullanarak hava aracının yükselmesi durdurulabilir ve hava aracı mevcut irtifasında Kalkış Noktasına uçar (yalnız aygıt yazılımı v1.0.0.0 ile mevcuttur. Aygıt yazılımı v1.1.0.0'a veya daha yüksekçe güncellendiği zaman bu işlev mevcut değildir).
- RTH sırasında uzaktan kumanda sinyali normal ise hava aracının hızı, irtifası ve yönü uzaktan kumanda kullanılarak kontrol edilebilir. Fakat, uzaktan kumanda sola veya sağa çevirme için kullanılamaz. Hava aracı yükselirken veya ileriye doğru uçarken kullanıcı hava aracının bulunduğu yerde havada durması için kontrol çubuğunu ters yönde tamamen itebilir.
- GEO bölgeler RTH'yi etkiler. Hava aracı RTH sırasında bir GEO bölgesine girdiği takdirde ya GEO bölgesinden çıkıncaya kadar alçalır ve Kalkış Noktasına doğru uçmaya devam eder ya da irtifa sınırları yüzünden bulunduğu yerde havada durur.
- Rüzgar hızının çok yüksek olduğu durumlarda hava aracı Kalkış Noktasına dönemeyebilir. Dikkatli uçuş.

### İniş Koruması

Akıllı RTH sırasında İniş Koruması etkinleşir.

1. İniş Koruması sırasında hava aracı uygun bir zemini otomatik olarak tespit eder ve buraya dikkatli biçimde iniş yapar.
2. Zeminin iniş için uygun olmadığı belirlenmesi halinde DJI Mini 2 havada durur ve pilot onayını bekler.
3. İniş Koruması çalışmıyorsa, hava aracı 0,5 m altına kadar alçaldığında DJI Fly bir iniş uyarısı görüntüler. İnmek için teyit seçeneğine dokununuz veya gaz çubuğunu çekin.

### Görüş Sistemi ve Kızılötesi Algılama Sistemi

DJI Mini 2'de bir Aşağı Görüş Sistemi ve Kızılötesi Algılama Sistemi bulunur. Aşağı Görüş Sisteminde bir kamera bulunur ve Kızılötesi Algılama Sistemi iki adet 3 boyutlu kızılötesi modül içerir. Aşağı Görüş Sistemi ve Kızılötesi Algılama Sistemi, hava aracının mevcut konumunu korumasına, olduğu yerde daha doğru şekilde durmasına ve iç mekanlarda veya GPS'in mevcut olmadığı diğer ortamlarda uçuşmasına yardımcı olur.

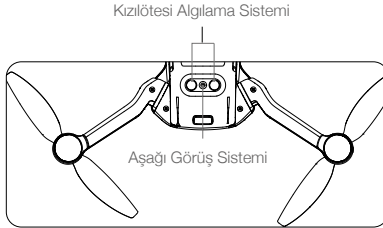

### Algılama Alanları

Aşağı Görüş Sistemi hava aracının irtifası 0,5 ila 10 m ve çalışma menzili 0,5 ila 30 m olduğunda en iyi şekilde performans gösterir.

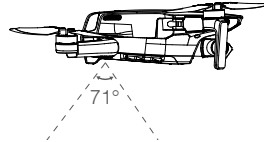
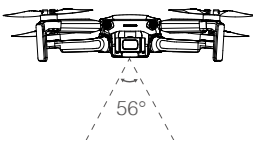

## Görüş Sistemlerinin Kullanılması

GPS mevcut olmadığı zaman, yüzey dokusu net ve yeterli ışık olduğu zaman Aşağı Görüş Sistemi etkinleşir. Aşağı Görüş Sistemi, hava aracının irtifası 0,5 ila 10 m olduğunda en iyi şekilde performans gösterir. Hava aracının irtifası 10 m'nin üzerinde ise Görüş Sistemi bundan etkilenebilir. Daha fazla dikkat gerekir.

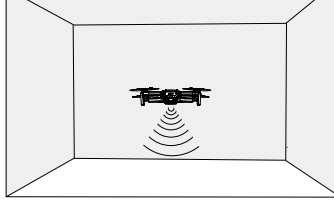

### Aşağı Görüş Sistemini kullanmak için aşağıdaki adımları uygulayın.

1. Hava aracının Normal veya Cine modda olduğundan emin olun. Hava aracını çalıştırın.
2. Kalkış sonrasında hava aracı olduğu yerde durur. Hava aracı durum göstergesi yeşil renkte iki kez yanıp sönererek Aşağı Görüş Sisteminin çalıştığını belirtir.



- Uçuş ortamına dikkat edin. Aşağı Görüş Sistemi ve Kızılötesi Algılama Sistemi yalnızca sınırlı koşullar altında çalışır ve insan kontrolünün ve muhakemesinin yerini alamaz. Uçuş sırasında çevredeki ortama ve DJI Fly'daki uyarılara daima dikkat edin ve hava aracının kontrolünden sorumlu olun ve kontrolü sürdürün.
- GPS mevcut olduğu zaman hava aracı en çok 5 m'lik bir havada durma irtifasına sahiptir.
- Hava aracı su üzerinde uçarken Aşağı Görüş Sistemi düzgün şekilde çalışmayabilir. Bu yüzden hava aracı iniş yaparken aşağıdaki sudan aktif şekilde kaçınmayabilir. Uçuş kontrolünün daima sürdürülmesi, çevredeki ortam temelinde makul kararlar verilmesi ve Aşağı Görüş Sistemine dayanmaktan kaçınılması tavsiye edilir.
- Hava aracı çok hızlı uçarken Aşağı Görüş Sisteminin ve Kızılötesi Algılama Sisteminin düzgün çalışmayabileceğini dikkate alın. Kızılötesi Algılama Sistemi yalnızca uçuş hızı en çok 12 m/sn olduğu zaman etkili olur.
- Aşağı Görüş Sistemi, net desen farklılıkları bulunmayan veya ışığın zayıf olduğu yüzeyler üzerinde düzgün şekilde çalışmaz. Aşağı Görüş Sistemi, aşağıdaki durumlardan herhangi biri mevcut olduğunda düzgün şekilde çalışmaz. Hava aracını dikkatli şekilde kullanın.
  - a) Tek renkli yüzeyler üzerinde uçarken (örn. yalnızca siyah, yalnızca yeşil).
  - b) Son derece yansıtıcı yüzeyler üzerinde uçarken.
  - c) Su veya şeffaf yüzeyler üzerinde uçarken.
  - d) Hareketli yüzeyler veya nesnelere üzerinde uçarken.
  - e) Aydınlatmanın sık sık veya ciddi şekilde değiştiği bir alanda uçarken.
  - f) Aşırı karanlık (< 10 lux) veya aşırı aydınlık ve parlak (> 40.000 lux) yüzeyler üzerinde uçarken.
  - g) Kızılötesi dalgaları güçlü biçimde yansıtan veya absorbe eden yüzeyler (örn. aynalar) üzerinde uçarken.
  - h) Net desenleri veya dokusu olmayan yüzeyler üzerinde uçarken. (örneğin elektrik direği).
  - i) Aynı tekrarlardan modellere veya dokulara sahip yüzeyler üzerinde uçarken (örn. aynı tasanma sahip fayanslar).
  - j) Küçük yüzeyli alanlardaki engellerin üzerinde uçarken (örn. ağaç dalları).



- Sensörleri her zaman temiz tutun. Sensörleri ASLA kurcalamayın. Hava aracını ASLA tozlu ve nemli ortamlarda kullanmayın. Kızılötesi Algılama Sistemini ASLA engellemeyin.
- Hava yağmurlu, sisli olduğu zaman veya açık görüş olanaklı olmadığı takdirde uçuş YAPMAYIN.
- Kalkıştan önce her seferinde aşağıdakileri kontrol edin:
  - a) Kızılötesi Algılama Sisteminin ve Aşağı Görüş Sisteminin üzerinde herhangi etiket veya herhangi başka bir engelleyici nesne olmadığından emin olun.
  - b) Kızılötesi Algılama Sisteminin ve Aşağı Görüş Sisteminde kir, toz veya su varsa yumuşak bir bezle temizleyin. Alkol içeren hiçbir temizlik malzemesi KULLANMAYIN.
  - c) Kızılötesi Algılama Sisteminin ve Aşağı Görüş Sisteminin camında herhangi bir hasar varsa DJI Teknik Destekle iletişime geçin.

## Akıllı Uçuş Modu

### QuickShots

QuickShots çekim modları Dronie, Rocket, Circle, Helix, ve Boomerang'ı içerir. DJI Mini 2, seçilen çekim moduna göre video kaydeder ve otomatik olarak kısa bir video oluşturur. Video, oynatma kısmından görüntülenebilir düzenlenebilir veya sosyal medyada paylaşılabilir.



**Dronie:** Hava aracı, kamera nesneye kilitlemiş haldeyken geriye doğru uçar ve yükselir.



**Rocket:** Hava aracı, kamera aşağıya bakarken yükselir.



**Circle:** Hava aracı, nesnenin etrafında daire çizer.



**Helix:** Hava aracı yükselir ve nesnenin etrafında sarmal çizerek döner.



**Boomerang:** Hava aracı nesnenin etrafında başlangıç noktasından uzaklaşırken yükselip, geri dönerken alçalarak oval bir yörüngede dönerek uçar. Hava aracının başlangıç noktası elipsin uzun ekseninin bir ucunu oluştururken, uzun ekseninin diğer ucu nesnenin başlangıç noktasına göre karşı tarafında kalır. Boomerang'ı kullanırken yeterli alan olduğundan emin olun. Hava aracının etrafında en az 30 m (99 ft) yarıçapında bir alan olduğundan ve hava aracının üstünde de en az 10 m (33 ft) alan olduğundan emin olun.

### QuickShots Kullanımı

1. Akıllı Uçuş Bataryasının şarjının yeterli olduğundan emin olun. Kakiş yapın ve zeminden en az 2 m (6,6 ft) yükseğe çıkın.

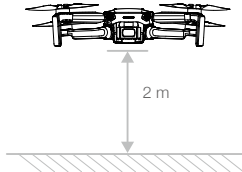

2. QuickShots'ı seçmek için DJI Fly uygulamasında çekim modu simgesine dokununuz ve talimatları takip edin. Çekim modunu nasıl kullanacağınızı anladığınızdan ve etraftaki alanda herhangi bir engel bulunmadığından emin olun.

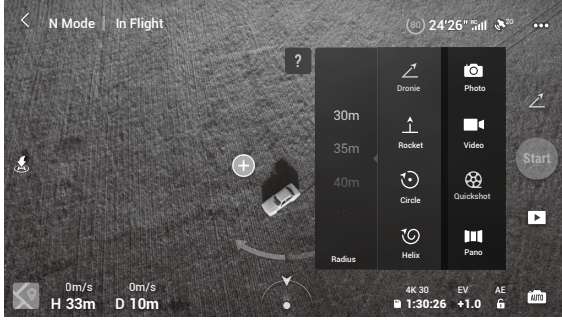

3. Bir çekim modu seçin, kamera görüntüsünde hedef nesnenizi nesnenin üzerindeki daireye dokunarak veya kutuyu nesnenin etrafına sürükleyerek seçin ve kayıt yapmaya başlamak için Başla seçeneğine dokununuz. Çekim bittiğinde, hava aracı tekrar ilk konumuna döner.
4. Kısa videoya veya orijinal videoya erişmek için  seçeneğine dokununuz. İndirme işleminden sonra videoyu düzenleyebilir ve sosyal medyada paylaşabilirsiniz.

### QuickShots'tan Çıkış

QuickShots'tan çıkmak için Uçuş Duraklatma/RTH düğmesine bir kez basın veya DJI Fly uygulamasında  seçeneğine dokununuz. Hava aracı, havada olduğu yerde duracaktır.





- QuickShots'ı etrafta binaların ve başka engellerin bulunmadığı yerlerde kullanın. Uçuş güzergâhı üzerinde insan, hayvan veya başka engeller olmadığından emin olun.
- Hava aracının etrafındaki nesnelere dikkat edin ve hava aracına çarpmalarından kaçınmak için uzaktan kumandayı kullanın.
- QuickShots'ı aşağıdaki durumların hiç birisinde **KULLANMAYIN**:
  - a) Nesne uzun bir süre boyunca bir başka nesneyle engellendiğinde veya görüş alanının dışına çıktığında.
  - b) Nesne, hava aracından 50 m'den daha uzak mesafedeyken.
  - c) Nesne, renk ve desen bakımından etrafındaki ortama benziyorsa.
  - d) Nesne havadayken.
  - e) Nesne hızla hareket ederken.
  - f) Aydınlatma son derece düşük (< 300 lüks) veya yüksek (> 10.000 lüks) olduğu zaman.
- QuickShots'ı binalara yakın veya GPS sinyalinin zayıf olduğu yerlerde **KULLANMAYIN**. Aksi takdirde, uçuş güzergâhında dengesizlik meydana gelir.
- QuickShots'ı kullanırken yerel gizlilik kanunlarına ve mevzuatına uymalısınız.

## Uçuş Kaydedici

Uçuş telemetrisi, hava aracı durum bilgileri ve diğer parametreleri içeren uçuş verileri, hava aracının entegre veri kaydedicisine otomatik olarak kaydedilir. Verilere DJI Assistant 2 (Tüketici Dronları Serisi) kullanılarak erişilebilir.

## Pervaneler

Farklı yönlerde dönecek şekilde tasarlanmış iki tür DJI Mini 2 pervanesi bulunur. Hangi pervanelerin hangi motorlara takılması gerektiğini belirtmek için işaretler kullanılır. Bir motora takılan iki pervane kanadı birbirinin aynısıdır.

Pervaneler	İşaretli	İşaret yok
Çizim		
Montaj Konumu	İşaretli kolun motorlarına takın	İşaretsiz kolun motorlarına takın

### Pervanelerin Takılması

İşaretli pervaneleri işaretli kolun motorlarına; üzerinde işaret olmayan pervaneleri işaretsiz kolun motorlarına takın. Pervaneleri monte etmek için tornavidayı kullanın. Pervanelerin sıkıca takıldığından emin olun.

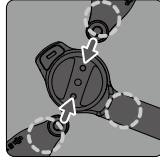
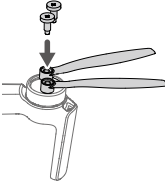

İşaretsiz

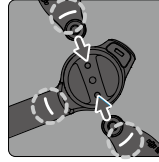

İşaretli

### Pervanelerin Çıkarılması

Pervaneleri motorlardan çıkarmak için tornavidayı kullanın.



- Pervane kanatları keskindir. Dikkatli tutun.
- Tornavida yalnızca pervaneleri monte etmek için kullanılır. Tornavidayı hava aracının parçalarına ayırmak için **KULLANMAYIN**.
- Bir pervane kırılırsa, ilgili motordaki iki pervaneyi ve vidaları çıkarın ve atın. Aynı paketten iki pervaneyi birlikte kullanın. Diğer paketlerdeki pervaneler ile **KARIŞTIRMAYIN**.
- Yalnızca resmi DJI pervanelerini kullanın. Pervane türlerini **KARIŞTIRMAYIN**.
- Gerekirse pervaneleri ayrı ayrı satın alın.
- Her uçuş öncesinde pervanelerin güvenli şekilde takıldığından emin olun. Her 30 saatlik uçuştan (yaklaşık 60 uçuş) sonra pervanelerin üzerindeki vidaların sıkı olduğunu kontrol edin.



- Her uçuş öncesinde pervanelerin iyi durumda olduğundan emin olun. Eskimiş, zedelenmiş veya kırık pervaneleri KULLANMAYIN.
- Yaralanmaları önlemek için dönen pervanelerden ve motorlardan uzak durun.
- Hava aracını saklarken düzgün şekilde yerleştirin. Pervaneleri sabitlemek için bir pervane tutucu kullanılması tavsiye edilir. Taşıma veya depolama sırasında pervaneleri ASLA sıkıştırmayın veya bükmeyin.
- Motorların sıkı şekilde monte edildiğinden ve sorunsuz şekilde döndüğünden emin olun. Bir motor sıkışmışsa ve serbestçe dönemiyorsa hava aracını derhal indirin.
- Motorların yapısını değiştirmeye KALKIŞMAYIN.
- Uçuş sonrasında sıcak olabilecekleri için, ASLA motorlara dokunmayın ve ellerinizin veya vücudunuzun motorlarla temas etmesine izin vermeyin.
- Motorlardaki veya hava aracı gövdesindeki havalandırma deliklerini TIKAMAYIN.
- ESC'ler açıldığında seslerinin normal olduğundan emin olun.

## Akıllı Uçuş Bataryası

DJI Mini 2 Akıllı Uçuş Bataryası akıllı şarj ve deşarj özelliğine sahip olan 7,7 V'luk bir 2250 mAh bataryadır.

### Batarya Özellikleri

1. Dengeli Şarj: şarj sırasında batarya hücrelerinin voltajları otomatik olarak dengelenir.
2. Otomatik Deşarj Fonksiyonu: batarya, bir gün boyunca boşa olduğunda şişmeyi önlemek için batarya seviyesinin yaklaşık %96'sına kadar otomatik deşarj olur. Beş gün süreyle boşa olduğunda ise batarya seviyesinin yaklaşık %72'sine kadar otomatik deşarj olur. Deşarj süreci boyunca bataryadan hafif bir ısı yayıldığının hissedilmesi normaldir.
3. Aşırı Şarj Koruması: batarya tamamen şarj olduğunda şarj işlemi otomatik olarak durur.
4. Sıcaklık Algılama: Hasarı önlemek için, batarya ancak sıcaklık 5° ile 40° C (41° ile 104° F) arasında olduğu zaman şarj olur. Şarj sırasında batarya sıcaklığı 50° C'yi (122° F) aşarsa, şarj işlemi otomatik olarak durur.
5. Aşırı Akım Koruması: aşırı akım algılandığında batarya şarj olmayı keser.
6. Aşırı Deşarj Koruması: batarya uçuşta kullanılmadığında aşırı deşarjı önlemek için deşarj işlemi otomatik olarak durur. Aşırı Deşarj koruması, batarya uçuşta kullanımda olduğunda devre dışıdır.
7. Kısa Devre Koruması: kısa devre algılandığında güç beslemesi otomatik olarak kesilir.
8. Batarya Hücresi Hasar Koruması: DJI Fly uygulaması, hasarlı bir batarya hücresi algılandığında uyarı mesajı gösterir.
9. Uyku Modu: batarya hücre voltajı 3,0 V'un altında veya batarya düzeyi %10'dan az olduğu zaman batarya aşırı deşarjı önlemek için Uyku moduna girer. Bataryayı uyku modundan çıkarmak için şarj edin.
10. İletişim: bataryanın voltajı, kapasitesi ve akımı ile ilgili bilgiler hava aracına iletilir.



- Kullanmadan önce DJI Mini 2 Yasal Uyarılar ve Güvenlik Yönergelerine ve bataryadaki etiketlere bakın. Tüm kullanımın ve işlemlerin sorumluluğunu kullanıcılar üstlenir.
- Japonya sürümünün Akıllı Uçuş Bataryası teknik özellikleri farklıdır. Daha fazla bilgi almak için Teknik Özellikler kısmına bakın. DJI Mini 2 Akıllı Uçuş Bataryasının tüm türleri için batarya özellikleri aynıdır.

## Batarya Kullanımı

### Batarya Seviyesinin Kontrol Edilmesi

Batarya seviyesini görmek için güç düğmesine bir kez basın.

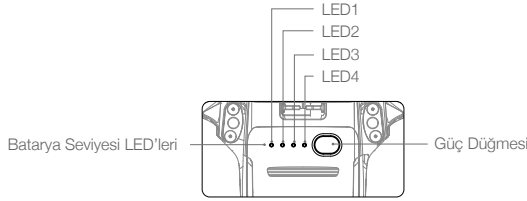

Batarya düzeyi göstergeleri şarj ve deşarj sırasında uçuş bataryasının güç düzeyini gösterir. Göstergenin durumları şu şekilde tanımlanmaktadır:

- LED yanıyor.  LED yanıp sönüyor.  LED kapalı.

LED1	LED2	LED3	LED4	Batarya Seviyesi
<input type="radio"/>	<input type="radio"/>	<input type="radio"/>	<input type="radio"/>	batarya seviyesi > %88
<input type="radio"/>	<input type="radio"/>	<input type="radio"/>	<input checked="" type="radio"/>	%75 < batarya seviyesi ≤ %88
<input type="radio"/>	<input type="radio"/>	<input type="radio"/>	<input type="radio"/>	%63 < batarya seviyesi ≤ %75
<input type="radio"/>	<input type="radio"/>	<input checked="" type="radio"/>	<input type="radio"/>	%50 < batarya seviyesi ≤ %63
<input type="radio"/>	<input type="radio"/>	<input type="radio"/>	<input type="radio"/>	%38 < batarya seviyesi ≤ %50
<input type="radio"/>	<input checked="" type="radio"/>	<input type="radio"/>	<input type="radio"/>	%25 < batarya seviyesi ≤ %38
<input type="radio"/>	<input type="radio"/>	<input type="radio"/>	<input type="radio"/>	%13 < batarya seviyesi ≤ %25
<input checked="" type="radio"/>	<input type="radio"/>	<input type="radio"/>	<input type="radio"/>	%0 < batarya seviyesi ≤ %13

### Açma/Kapatma

Bataryayı açmak veya kapatmak için güç düğmesine bir kez basın ve ardından tekrar basıp iki saniye basılı tutun. Batarya seviyesi LED'leri, hava aracı açıldığında batarya seviyesini gösterir.

Güç düğmesine bir kez bastığınızda, dört adet batarya seviyesi LED'i üç saniye yanıp söner. Güç düğmesine basılmadan LED 3 ve 4 aynı anda yanıp sönüyorsa, bu durum bataryada bir anormallik olduğunu gösterir. Akıllı Uçuş Bataryasını tekrar yerleştirin ve sağlam şekilde monte edilmesine dikkat edin.

## Düşük Sıcaklık Bildirimi

1. 0° ile 5° C (32° ile 41° F) arasındaki düşük sıcaklık ortamlarında uçuş sırasında batarya kapasitesi önemli ölçüde azalır. Bataryayı ısıtmak için hava aracının bir süre havada durması tavsiye edilir. Kalkış öncesinde bataryanın tam olarak şarj edildiğinden emin olun.
2. Bataryadan en iyi performansı almak için, batarya sıcaklığını 20° C'nin (68° F) üzerinde tutun.
3. Düşük sıcaklık koşullarında batarya kapasitesinin azalması, hava aracının rüzgar hızı direnci performansını düşürür. Dikkatli uçuşun.
4. Yüksek rakımlarda ekstra dikkatli uçuşun.



- Soğuk ortamlarda hava aracını kalkış öncesinde ısıtmak için, bataryayı batarya bölmesine yerleştirin ve hava aracını açın.

## Bataryanın Şarj Edilmesi

Akıllı Uçuş Bataryasını ilk kez kullanmadan önce tamamen şarj edin.

1. USB şarj cihazını bir AC güç kaynağına (100-240V, 50/60 Hz) bağlayın. Gerekirse bir güç adaptörü kullanın.
2. Hava aracını USB şarj cihazına bağlayın.
3. Batarya seviyesi LED'leri, şarj sırasında mevcut batarya seviyesini gösterir.
4. Batarya seviyesi LED'lerinin tamamı yandığında, Akıllı Uçuş Bataryası tamamen şarj olmuş demektir. Batarya tamamen şarj olduğunda USB şarj cihazını çıkarın.

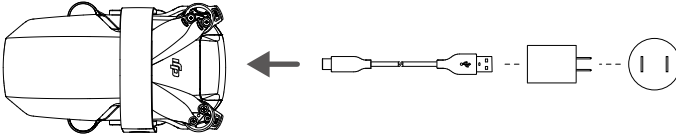

















- Hava aracı açıksa batarya şarj edilemez ve şarj sırasında hava aracına güç verilemez.
- Sıcaklık çok yüksek olabileceği için, Akıllı Uçuş Bataryasını uçuştan hemen sonra şarj ETMEYİN. Tekrar şarj etmeden önce oda sıcaklığına gelene kadar soğumasını bekleyin.
- Batarya hücre sıcaklığı 5° ile 40° C (41° ile 104° F) arasındaki çalışma sıcaklığı dahilinde olmadığında, şarj cihazı bataryayı şarj etmeyi durdurur. İdeal şarj sıcaklığı 22° ile 28° C'dir (71,6° ile 82,4° F).
- Batarya Şarj Merkezi (dâhil değildir) üç bataryaya kadar şarj edebilir. Batarya Şarj Merkezi hakkında daha fazla bilgi almak için resmi DJI Çevrimiçi Mağazasını ziyaret edin.
- Bataryanın sağlıklı çalışması için bataryayı en az üç ayda bir tamamen şarj edin.
- Aygıt yazılımı v1.1.0.0'a veya üzerine güncellenmiş ise, şarj etmek için bir QC2.0 veya PD2.0 USB şarj cihazı kullanılması tavsiye edilir. Belirtilen gereklilikleri sağlamayan bir şarj cihazı kullanmanın neden olduğu hasarlar için DJI hiçbir sorumluluk kabul etmez.



- DJI 18W USB şarj cihazı kullanırken şarj süresi yaklaşık 1 saat 22 dakikadır.
- Taşıma veya depolama sırasında Akıllı Uçuş Bataryalarının %30'a veya daha düşük seviyeye kadar deşarj edilmesi tavsiye edilir. Batarya seviyesi %30'dan az kalıncaya kadar hava aracını dış mekanda uçurarak bu yapılabilir.



Aşağıdaki tabloda şarj esnasındaki batarya seviyesi gösterilmiştir.

LED1	LED2	LED3	LED4	Batarya Seviyesi
				%0 < batarya seviyesi ≤ %50
				%50 < batarya seviyesi ≤ %75
				%75 < batarya seviyesi < %100
				Tamamen dolu



- Farklı USB şarj cihazları kullanıldığında batarya seviyesi LED'lerinin yanıp sönme frekansı farklı olacaktır. Şarj etme hızı yüksekse, batarya seviyesi LED'leri hızlı şekilde yanıp söner. Şarj etme hızı aşırı düşükse, batarya seviyesi LED'leri yavaş şekilde (iki saniyede bir) yanıp söner. USB-C kablosunu veya USB şarj cihazını değiştirmeniz önerilir.
- Batarya hava aracına doğru şekilde yerleştirilmediği takdirde LED 3 ve 4 aynı anda yanıp söner. Akıllı Uçuş Bataryasını tekrar yerleştirin ve sağlam şekilde monte edilmesine dikkat edin.
- Bataryanın hasar gördüğünü belirtmek için dört LED aynı anda yanıp söner.

## Batarya Koruma Mekanizmaları

Batarya LED göstergeleri, anormal şarj koşullarında tetiklenen batarya koruma bildirimleri gösterebilir.

Batarya Koruma Mekanizmaları					
LED1	LED2	LED3	LED4	Yanıp Sönme Şekli	Batarya Koruma Özge
				LED2 saniyede iki kez yanıp söner	Aşırı akım algılandı
				LED2 saniyede üç kez yanıp söner	Kısa devre algılandı
				LED3 saniyede iki kez yanıp söner	Aşırı şarj algılandı
				LED3 saniyede üç kez yanıp söner	Aşırı gerilimli şarj cihazı algılandı
				LED4 saniyede iki kez yanıp söner	Şarj sıcaklığı çok düşük
				LED4 saniyede üç kez yanıp söner	Şarj sıcaklığı çok yüksek

Şarj sıcaklığı koruması etkinleştirilmişse, sıcaklık izin verilen aralığa döndüğünde batarya şarj işlemine devam eder. Diğer batarya koruma mekanizmalarından birisi etkin ise, şarj işlemine devam etmek için bataryayı kapatmak için güç düğmesine basılmalı, şarj cihazı ayrılmalı ve sonra tekrar takılmalıdır. Şarj sıcaklığı anormal ise sıcaklığın normale dönmesini bekleyin ve o zaman şarj cihazını çıkarıp tekrar takmanıza gerek kalmadan batarya şarj etmeye otomatik olarak devam edecektir.

## Bataryanın Takılması/Çıkarılması

Kullanmadan önce, Akıllı Uçuş Bataryasını hava aracına takın. Bataryayı batarya bölmesine yerleştirin ve batarya kelepçesiyle tutturun. Tık sesi gelmesi, bataryanın yerine tam olarak oturduğunu gösterir. Bataryanın tam olarak yerine yerleştirildiğinden ve batarya kapağının sıkıca kapatıldığından emin olun.

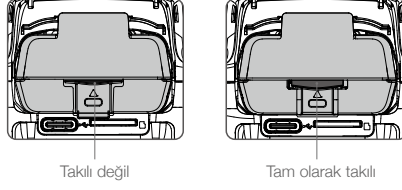

Bataryayı çıkarmak için batarya kelepçesine bastırın ve batarya bölmesinden çıkarın.



- Hava aracına güç verilirken bataryayı ÇIKARMAYIN.
- Bataryanın sıkı şekilde takıldığından emin olun.

## Gimbal ve Kamera

### Gimbal Profili

DJI Mini 2'nin 3 eksenli gimbalı, kamera için stabilizasyon sunar ve bu da net, stabil görüntüler ve videolar çekmenize olanak sağlar. Kumanda eğme aralığı  $-90^\circ$  ile  $+20^\circ$  arasındadır. Varsayılan kumanda eğme aralığı  $-90^\circ$  ile  $0^\circ$  arasındadır ve DJI Fly uygulamasındaki "Allow Upward Gimbal Rotation" (Gimbalın Yukarıya Doğru Dönmesine İzin Ver) seçeneği etkinleştirilerek eğme aralığı  $-90^\circ$  ile  $+20^\circ$  arasına kadar çıkarılabilir.

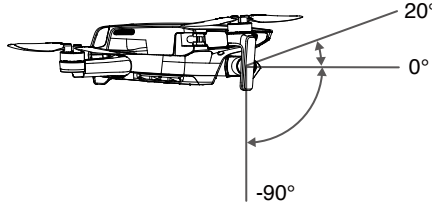

Kamera eğimini kontrol etmek için uzaktan kumanda üzerindeki gimbal döner düğmesini kullanın. Alternatif olarak, DJI Fly uygulamasında kamera görünümüne girin. Bir daire görününceye kadar ekrana basın ve kameranın eğimini kontrol etmek için daireyi yukarıya veya aşağıya sürükleyin.

### Gimbal Çalışma Modları

İki gimbal çalışma modu mevcuttur. DJI Fly uygulamasında çalışma modları arasında geçiş yapın.

Takip Modu: gimbalın yönü ile hava aracının önü arasındaki açı her zaman sabit kalır.

FPV modu gimbal, birinci şahıs gözünden bir uçuş deneyimi sunmak için hava aracının hareketleriyle senkronize olur.



- Havalanmadan önce gimbalde etiketler ve nesnelere bulunmamasına dikkat edin. Hava aracına güç verildiği zaman gimbalde ASLA dokunmayın veya vurmeyin. Gimbalin korunması için açık ve düz zeminden kalkış yapın.
- Gimbaldeki hassas parçalar bir çarpışmada veya darbe alması durumunda hasar görebilir, bu da gimbalin anormal şekilde çalışmasına neden olabilir.
- Gimbal üzerine, özellikle gimbal motorlarına toz veya kum gelmesinden kaçınin.
- Aşağıdaki durumlarda bir gimbal motoru hatası meydana gelebilir: a. Hava aracı düz olmayan zemin üzerindeyse veya gimbal engelleniyorsa. b. Gimbal, çarpışma gibi bir durum nedeniyle aşırı güce maruz kalırsa.
- Gimbal açıldıktan sonra gimbal dışarıdan kuvvet UYGULAMAYIN. Gimbalin anormal işlev göstermesine neden olabileceği ve hatta kalıcı motor hasarına yol açabileceği için, gimbalı herhangi bir ekstra yük EKLEMEYİN.
- Hava aracını açmadan önce gimbal koruyucusunu çıkardığınızdan emin olun. Ayrıca, hava aracı kullanılmadığında gimbal koruyucusunu taktığınızdan emin olun.
- Yoğun siste veya bulutların içinde uçmak gimbalı ıslatarak geçici olarak arızaya yol açabilir. Gimbal kurduğunda tüm işlevselliğini geri kazanır.

### Kamera Profili

DJI Mini 2, 4 K video ve 12 MP fotoğraflar çekebilen 1/2,3"lik CMOS sensörlü bir kamera kullanır ve Single (Tekli), AEB (Otomatik Poz Desteklemesi), Timed Shot (Zamanlayıcı) ve Panorama gibi çekim modlarını destekler.

Kameranın diyafram açıklığı F2.8'dir ve 1 m'den sonsuz mesafeye kadar çekim yapabilir.



- Kullanım ve depolama sırasında sıcaklık ve nem oranının kamera için uygun olduğundan emin olun.
- Lensin hasar görmesini önlemek için temizlemek için lens temizleyici kullanın.
- Oluşan ısı cihaza ve kullanıcıya zarar verebileceği için, kamera üzerindeki havalandırma deliklerini TIKAMAYIN.

### Fotoğrafların ve Videoların Depolanması

DJI Mini 2, fotoğraflarınızı ve videolarınızı depolamanız için bir microSD kart kullanmanızı destekler. Yüksek çözünürlüklü video verileri için gereken yüksek okuma ve yazma hızları nedeniyle, UHS-I Hızlı, 3. Derece veya üstündeki sınıftan bir microSD kart kullanılması gerekir. Tavsiye edilen microSD kartlar hakkında daha fazla bilgi almak için Teknik Özellikler kısmına bakın.

Kullanıcılar, bir microSD takılmış olmadan da tek fotoğraflar çekebilir veya 720p normal videolar kaydedebilir. Dosya doğrudan mobil cihazda depolanacaktır.



- Hava aracı açık iken ondan microSD kartı çıkarmayın. Aksi takdirde, microSD kart hasar görebilir.
- Kamera sisteminin stabil olduğundan emin olmak için, tekli video kayıtları 30 dakika ile sınırlandırılmıştır.
- Kullanım öncesinde, yapılandırmanın doğru olduğundan emin olmak için kamera ayarlarını kontrol edin.
- Önemli fotoğraflar veya videolar çekmeden önce, kameranın düzgün çalıştığını test etmek için birkaç görüntü alın.
- Hava aracı kapalı ise DJI Fly kullanılarak fotoğraflar veya videolar hava aracındaki microSD karttan iletilmez.
- Hava aracını doğru şekilde kapattığınızdan emin olun. Aksi takdirde, kamera parametreleri kaydedilmez ve kaydedilen videolar hasar görebilir. DJI, hatalı fotoğraf veya video kayıtlarından veya makine tarafından okunamayacak şekilde kaydedilmiş olan görüntülerden sorumlu değildir.

# Uzaktan Kumanda

---

Bu bölümde, uzaktan kumandanın özellikleri açıklanır ve hava aracı ile kameranın kontrol edilmesine yönelik talimatlar verilir.

# Uzaktan Kumanda

## Uzaktan Kumanda Profili

DJI Mini 2, DJI'nin uzun menzilli OcuSync 2.0 iletim teknolojisine sahip olan DJI RC-N1 uzaktan kumanda ile donatılmış olup hava aracından mobil cihazınızdaki DJI Fly uygulamasına video gösterirken maksimum 6 mil (10 km) iletim menzili ve 720p sağlar. Yerleşik düğmeleri kullanarak hava aracını ve kamerayı kolayca kontrol edin. Çıkarılabilen kumanda çubukları, uzaktan kumandanın kullanılmadığında saklanmasını kolaylaştırır.

OcuSync 2.0, video bağlantılarını elektromanyetik parazit olmayan geniş ve açık bir alanda 720p'ye kadar sorunsuz şekilde iletir. Uzaktan kumanda hem 2,4 GHz hem 5,8 GHz'de çalışır ve en iyi aktarım kanalı otomatik olarak seçer.

OcuSync 2.0, video kodu çözme algoritması ve kablosuz bağlantı sayesinde kamera performansını artırarak, gecikmeyi yaklaşık 200 ms'ye indirir.

Entegre bataryası 5200 mAh kapasiteye ve 6 saatlik maksimum çalışma süresine sahiptir. Uzaktan kumanda, mobil cihazı 5V'ta 500 mA şarj kapasitesi ile şarj eder. Uzaktan kumanda, Android cihazları otomatik olarak şarj eder. iOS cihazlar için, öncelikle DJI Fly uygulamasında şarj etmenin etkinleştirildiğinden emin olun. iOS cihazlar için şarj özelliği varsayılan olarak devre dışı bırakılmıştır ve uzaktan kumanda her açıldığında etkinleştirilmesi gerekir.



- Uyumluluk Sürümü: Uzaktan kumanda, yerel düzenlemeler ile uyumludur.
- Kumanda Çubuğu Modu: Kumanda çubuğu modu, her bir kumanda çubuğu hareketinin işlevini belirler. Önceden programlanmış üç mod (Mod 1, Mod 2 ve Mod 3) mevcuttur ve özel modlar DJI Fly uygulamasında yapılandırılabilir. Varsayılan mod, Mod 2'dir.

## Uzaktan Kumanda Kullanımı

### Açma/Kapatma

Mevcut batarya seviyesini görmek için güç düğmesine bir kez basın. Batarya seviyesi çok düşükse, kullanmadan önce şarj edin.

Uzaktan kumandayı açmak ve kapatmak için bir kez basın ve sonra tekrar basıp basılı tutun.

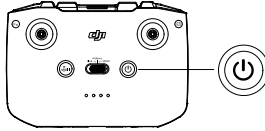

### Bataryanın Şarj Edilmesi

USB şarj cihazını uzaktan kumandanın USB-C bağlantı noktasına bağlamak için bir USB-C kablosu kullanın. Uzaktan kumandayı tam olarak şarj etmek yaklaşık dört saat sürer.

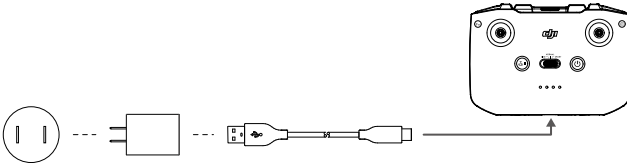

### Gimbal ve Kameranın Kontrol Edilmesi

1. Deklanşör/Kayıt Düğmesi: bir fotoğraf çekmek veya kaydı başlatmak veya durdurmak için bir kez basın.
2. Fotoğraf/Video Geçiş: fotoğraf ve video modu arasında geçiş yapmak için bir kez basın.

- Gimbal Döner Düğmesi: gimbal eğimini kontrol etmek için kullanın.
- Video modunda yakınlaştırmayı ayarlamak için gimbal döner düğmesini kullanabilmek üzere özelleştirilebilir düğmeye basın ve basılı tutun.

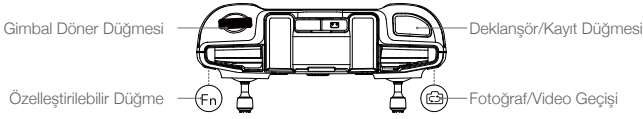

### Hava Aracının Kontrol Edilmesi

Kumanda çubukları, hava aracının yönünü (çevirme), ileri/geri hareketini (ileri-geri), irtifasına (gaz) ve sağ/sol hareketini (yatma) kontrol eder. Kumanda çubuğu modu, her bir kumanda çubuğu hareketinin işlevini belirler.

#### Mod 1

##### Sol Çubuk



##### İleri



Geri



Sola Dön

Sağa Dön

##### Sağ Çubuk



##### Yukarı



Aşağı



Sol

Sağ

#### Mod 2

##### Sol Çubuk



##### Yukarı



Aşağı



Sola Dön

Sağa Dön

##### Sağ Çubuk



##### İleri



Geri

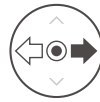

Sol

Sağ

#### Mod 3

##### Sol Çubuk



##### İleri



Geri



Sol

Sağ

##### Sağ Çubuk

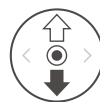

##### Yukarı



Aşağı

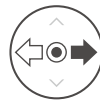

Sola Dön

Sağa Dön

Önceden programlanmış üç mod (Mod 1, Mod 2 ve Mod 3) mevcuttur ve özel modlar DJI Fly uygulamasında yapılandırılabilir. Varsayılan mod, Mod 2'dir. Aşağıdaki şekilde, örnek olarak Mod 2 kullanılarak her bir kumanda çubuğunun nasıl kullanılacağı açıklanmıştır.



- Çubuğun Nötr/Orta Noktası: Kontrol çubukları orta konumda.
- Kontrol çubuğunun hareket ettirilmesi: Kontrol çubuğu orta konumdan uzaklaştırılmış.

Uzaktan Kumanda (Mod 2)	Hava Aracı ( ← Burun Yönünü Belirtir)	Notlar
		<p>Gaz Çubuğu: Sol çubuğun yukarıya veya aşağıya hareket ettirilmesi hava aracının irtifasını değiştirir.</p> <p>Aracı yükseltmek için kolu yukarı, alçaltmak için aşağı itin. Kol orta konumdan ne kadar ileri itilirse, hava aracının irtifası o kadar hızlı değişecektir.</p> <p>İrtifada ani ve beklenmeyen değişimleri önlemek için kolu nazıkçe itin.</p>
		<p>Dönüş Çubuğu: Sol kolun sola veya sağa hareket ettirilmesi, hava aracının yönünü kontrol eder.</p> <p>Hava aracını saat yönü aksine çevirmek için kolu sola, saat yönünde çevirmek için sağa itin.</p> <p>Kol orta konumdan ne kadar uzağa itilirse, hava aracı o kadar hızlı dönecektir.</p>
		<p>İleri-Geri Çubuğu: Sağ çubuğun yukarıya ve aşağıya hareket ettirilmesi hava aracının ileri-geri hareketini değiştirir.</p> <p>İleriye doğru uçmak için kolu yukarı, geriye doğru uçmak için aşağı itin.</p> <p>Kol orta konumdan ne kadar uzağa itilirse, hava aracı o kadar hızlı hareket edecektir.</p>
		<p>Yatma Çubuğu: Sağ çubuğun sola veya sağa hareket ettirilmesi hava aracının yatma yönünü değiştirir.</p> <p>Sola doğru uçmak için kolu sola, sağa doğru uçmak için sağa itin.</p> <p>Kol orta konumdan ne kadar uzağa itilirse, hava aracı o kadar hızlı hareket edecektir.</p>

## Uçuş Modu Değişirme Anahtarı

İstenen uçuş modunu seçmek için anahtarı kullanın.

Konum	Uçuş Modu
Sport	Spor Modu
Normal	Normal Mod
Cine	Cine Modu

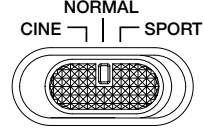

## Uçuş Duraklatma/RTH Düğmesi

Hava aracının fren yapması ve olduğu yerde havada durması için bir kez basın. Hava aracı QuickShot, RTH veya otomatik iniş gerçekleştiriyorsa, fren yapmadan önce prosedürden çıkmak için bir kez basın.

RTH'yi başlatmak için, uzaktan kumandadan bip sesi gelene kadar RTH düğmesini basılı tutun. RTH'yi iptal etmek ve hava aracının kontrolünü geri kazanmak için bu düğmeye tekrar basın. RTH hakkında daha fazla bilgi almak için Kalkış Noktasına Dönüş bölümüne bakın.

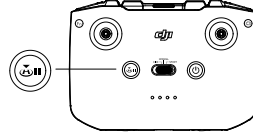

## Özelleştirilebilir Düğme

Bu düğmenin işlevini özelleştirmek için DJI Fly uygulamasında System Settings (Sistem Ayarları) kısmına gidin ve Control (Kontrol) öğesini seçin. Özelleştirilebilir işlevler arasında gimbalin tekrar ortalanması ve harita ve canlı görünüm arasında geçiş bulunmaktadır.

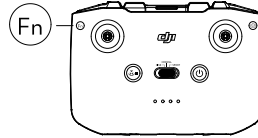

## Uzaktan Kumanda Uyarısı

RTH sırasında uzaktan kumanda bir uyarı sesi çıkarır. Bu uyarı iptal edilemez. Uzaktan kumanda, batarya seviyesi düşük (%6 ile %15 arasında) olduğunda sesli uyarı verir. Düşük batarya seviyesi için bir uyarı, güç düğmesine basılarak iptal edilebilir. Kritik batarya seviyesi (%5'ten düşük) için bir uyarı ise iptal edilemez.



## Optimum İletim Bölgesi

Hava aracı ile uzaktan kumanda arasındaki iletişim sinyali, antenler hava aracına göre aşağıda gösterilen şekilde konumlandırıldığında en güvenilir durumdadır.

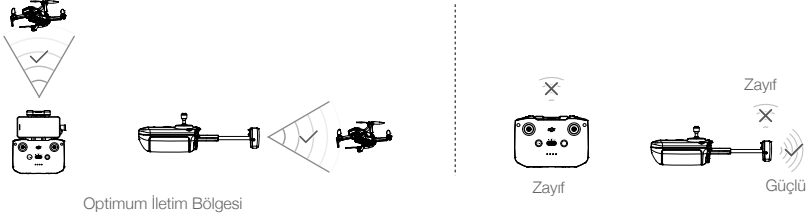

## Uzaktan Kumandanın Bağlanması

Uzaktan kumanda, teslimat öncesinde hava aracına bağlanmıştır. Bağlantı işlemi yalnızca yeni bir uzaktan kumanda ilk kez kullanılırken yapılmalıdır. Yeni bir uzaktan kumandayı bağlamak için aşağıdaki adımları uygulayın:

1. Uzaktan kumandayı ve hava aracını açın.
2. DJI Fly uygulamasını başlatın.
3. Kamera görünümünde, ●●● simgesine dokununuz ve Control (Kontrol) ve Pair to Aircraft (Hava Aracı ile Eşleş) (Bağlantı) öğesini seçin. Uzaktan kumanda sürekli düdük sesi çıkarır.
4. Hava aracının güç düğmesine basın ve dört saniyeden uzun süre basılı tutun. Hava aracı, bağlantı için hazır olduğunu belirtmek için bir kez düdük sesi çıkarır. Hava aracı, bağlantının başarılı olduğunu belirtmek için iki kez düdük sesi çıkarır. Uzaktan kumandanın batarya seviyesi LED'leri sürekli yanar.



- Bağlantı işlemi sırasında uzaktan kumandanın hava aracına en fazla 0,5 m mesafede olduğundan emin olun.
- Aynı hava aracına yeni bir uzaktan kumanda bağlandığı takdirde, uzaktan kumandanın hava aracı bağlantısı otomatik olarak kesilir.
- OcuSync 2.0 video iletim bağlantısını kullanırken Bluetooth ve Wi-Fi özelliklerini kapatın. Yoksa bunlar video iletimini etkileyebilir.



- Uzaktan kumandayı her uçuş öncesinde tamamen şarj edin. Uzaktan kumanda, batarya seviyesi düşük olduğunda sesli uyarı verir.
- Uzaktan kumanda açıldıktan sonra beş dakika boyunca kullanılmazsa, sesli uyarı verilir. Altı dakikadan sonra hava aracı otomatik olarak kapanır. Uyarıyı iptal etmek için kumanda çubuklarını hareket ettirin veya herhangi bir düğmeye basın.
- Mobil cihazın güvende olmasını sağlamak için mobil cihaz tutucusunu ayarlayın.
- Bataryanın sağlıklı çalışması için bataryayı en az üç ayda bir tamamen şarj edin.

## DJI Fly Uygulaması

---

Bu bölümde, DJI Fly uygulamasının başlıca işlevleri açıklanmıştır.

# DJI Fly Uygulaması

## Ana Ekran

DJI Fly uygulamasını başlatın ve ana ekrana girin.

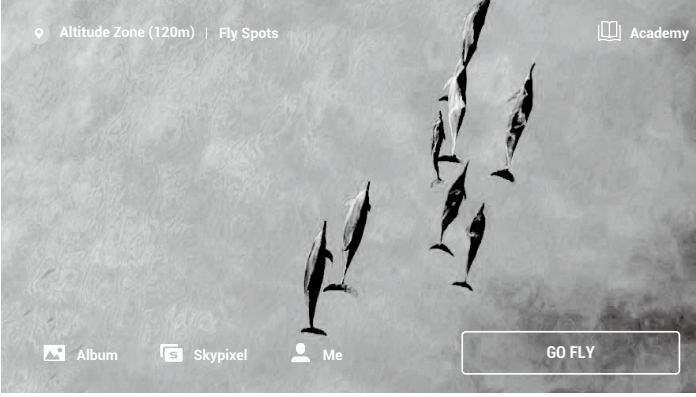

### Uçuş Noktası

Yakınılardaki uygun uçuş ve çekim yerlerini görün veya paylaşın, GEO bölgeleri hakkında daha fazla bilgi edinin ve diğer kullanıcılar tarafından çekilmiş çeşitli yerlerin hava fotoğraflarını önceden izleyin.

### Academy

Akademiye girmek ve ürün anlatımları, uçuş ipuçları, uçuş güvenliği ve kılavuz belgeleri görüntülemek için sağ üst köşedeki simgeye dokunun.

### Albüm

DJI Fly'dan ve mobil cihazınızdan fotoğraflar ve videolar görüntüleyin. Bir video indirirken Kırılmış İndirme desteklenmektedir. İndirilecek olan klipi seçin. QuickShot videolar oluşturulabilir ve mobil cihaza indirildikten ve görselleştirme yapıldıktan sonra görüntülenebilir. Create (Oluştur) kısmında Templates (Şablonlar) ve Pro (Profesyonel) seçenekleri bulunur. Şablonlar, içe aktarılan çekimleri otomatik şekilde düzenler. Pro, kullanıcıların çekimleri manuel olarak düzenlemesini sağlar.

### SkyPixel

Kullanıcıların paylaştığı videoları ve fotoğrafları görüntülemek için SkyPixel kısmına girin.

### Profil

Hesap bilgilerinizi, uçuş kayıtlarınızı, DJI forumunu, çevrim içi mağazayı, Find My Drone (Drone'umu Bul) özelliğini ve diğer ayarları buradan görüntüleyin.

⚠ Şu durumlarda Kırılmış İndirme desteklenmez:

- Videonun süresi 5 saniyeden kısadır.
- Mobil cihazda orijinal videoya karşılık gelen şekilde önbelleğe alınmış video yoktur. Çekim için kullanılmış olan mobil cihazı kullanarak indirmeye dikkat edin.
- Mobil cihazda önbelleğe alınmış video ile hava aracının microSD kartından gelen orijinal video arasındaki süre farkı çok fazladır. Bu durum şu nedenler yüzünden meydana gelebilir:
  - a) Bir telefon aramasını yanıtlamak veya bir mesaja yanıt vermek gibi, kayıt sırasında DJI Fly'ın uyanılması.
  - b) Kayıt sırasında video iletiminin kopması.

## Kamera Görünümü



### 1. Uçuş Modu

**N Modu:** geçerli uçuş modunu gösterir.

### 2. Sistem Durum Çubuğu

**Uçuşta:** hava aracının uçuş durumunu belirtir ve çeşitli uyarı mesajları gösterir. Bir uyarı mesajı belirlediği zaman daha fazla bilgi görmek için dokununuz.

### 3. Batarya Bilgileri

**(80) 24'26":** mevcut batarya seviyesini ve kalan uçuş süresini gösterir. Batarya hakkında daha fazla bilgi görmek için dokununuz.

### 4. Video Bağlantısı Sinyal Gücü

**RC** : hava aracı ile uzaktan kumanda arasındaki video bağlantı sinyalinin gücünü gösterir.

### 5. GPS Durumu

**20** : mevcut GPS sinyali gücünü gösterir.

### 6. Sistem Ayarları

**•••** : güvenlik, kontrol, kamera ve iletim hakkında bilgi görmek için dokununuz.

### Güvenlik

Uçuş Koruması: maksimum irtifayı, maksimum mesafeyi, Otomatik RTH irtifasını ayarlamak ve Kalkış Noktasını güncellemek için dokunun.

Sensörler: IMU ve pusula durumunu görüntüleyin ve gerekli ise kalibre edin.

Gelişmiş Ayarlar: Emergency Propeller Stop (Acil pervane Durdurma) ve Payload (Yük) modlarını içerir. "Emergency Only" (Yalnızca Acil Durumda), motorların yalnızca bir çarpışma, motorun durması, hava aracının havada dönmesi veya kontrolden çıkarak çok hızlı alçalması veya yükselmesi gibi acil bir durumda uçuş ortasında durdurulabileceğini belirtir. "Anytime" (Her Zaman), kullanıcı bir çubuk kombinasyonu komutu (CSC) verdiği zaman motorların uçuş ortasında istenen herhangi bir durumda durdurulabileceğini belirtir. Motorların uçuş ortasında durdurulması hava aracının düşmesine neden olur.

DJI Mini 2'ye aksesuarlar monte edilmişse, daha güvenli bir uçuş için Payload (Yük) modunun etkinleştirilmesi tavsiye edilir. Bir yük tespit edilirse, Payload modu kalkış sonrasında otomatik olarak etkinleşir. Payload modu etkinleştirildiğinde deniz seviyesi üzerinde maksimum hizmet tavanının 2000 metre olduğunu ve maksimum uçuş hızının sınırlı olduğunu dikkate alın.

Find My Drone (Drone'umu Bul) özelliği, hava aracının yerdeki konumunu bulmanıza yardımcı olur.

### Kontrol

Hava Aracı Ayarları: ölçme sistemini ayarlamak için dokunun.

Gimbal Ayarları: gimbal modunu ayarlamak, yukarı gimbal dönüşüne izin vermek, gimballi tekrar ortalamak ve gimballi kalibre etmek için dokunun. Gelişmiş gimbal ayarları arasında ileri-geri ve dönüş için hız ve acıklık bulunmaktadır.

Uzaktan Kumanda Ayarları: özelleştirilebilir düğmenin işlevini ayarlamak, uzaktan kumanda cihazı kalibrasyonu yapmak, bir iOS cihazı bağlandığı zaman telefon şarjını etkinleştirmek ve kontrol çubuğu modlarını değiştirmek için dokunun. Kontrol çubuğu modunu değiştirmeden önce bir kontrol çubuğu modunun işlemlerini anlamaya dikkat edin.

Yeni Başlayanlar İçin Uçuş Eğitimi: uçuş eğitimini görüntüleyin.

Hava Aracına Bağlan: hava aracı uzaktan kumandaya bağlı değilse, bağlantıyı başlatmak için dokunun.

### Kamera

Fotoğraf: fotoğraf boyutunu ayarlamak için dokunun.

Genel Ayarlar: histogramı, aşırı pozlama uyarısını, kılavuz çizgilerini, beyazlık dengesini, HD fotoğrafların otomatik senkronizasyonunu görüntülemek ve ayarlamak için dokunun.

Depolama: microSD kart kapasitesini ve formatını kontrol etmek için dokunun.

Önbellek Ayarları: kayıt sırasında önbelleğe almayı ve maksimum video önbellek kapasitesini ayarlayın.

Kamera Ayarlarını Sifirle: tüm kamera ayarlarını varsayılana döndürmek için dokunun.

### İletim

Frekans ve kanal modu ayarları.

### Hakkında

Cihaz bilgilerini, donanım yazılımı bilgilerini, uygulama sürümünü, batarya sürümünü ve diğer bilgileri görüntüleyin.

## 7. Çekim Modları

 Fotoğraf: Tek, AEB ve Zaman Ayarlı Çekim.

Video: video çözünürlüğü 4K 24/25/30 fps, 2.7K 24/25/30/48/50/60 fps, ve 1080p 24/25/30/48/50/60 fps olarak ayarlanabilir.

Pano: Küre, 180° ve Geniş Açı. Hava aracı, seçilen Pano türüne göre otomatik olarak birçok fotoğraf çeker ve DJI Fly sırasında panoramik bir çekim oluşturur.

QuickShots: Dronie, Circle, Helix, Rocket ve Boomerang seçeneklerinden birisini seçin.

## 8. Deklanşör/Kayıt Düğmesi

 : bir fotoğraf çekmek veya bir video kaydını başlatmak ya da durdurmak için dokunun.

Video kaydı sırasında 4x'e kadar sayısal yakınlaştırma desteklenmektedir. Yakınlaştırma oranına geçiş yapmak için  seçeneğine dokunun. 1080P, 4x sayısal yakınlaştırmayı destekler; 2.7K, 3x sayısal yakınlaştırmayı destekler; 4K, 2x sayısal yakınlaştırmayı destekler. Kullanıcı aynı zamanda fotoğraf modunda 2x yakınlaştırmayı kullanabilir.

## 9. Yeniden Oynatma

 : oynatma moduna girmek ve fotoğrafları ve videoları çekildikleri anda görüntülemek için dokunun.

Album girdikten sonra, QuickTransfer modu (Wi-Fi bağlantısı) ile uçuş modu (OcuSync 2.0 video iletimi bağlantısı) arasında geçiş yapmak için  seçeneğine dokununuz.

## 10. Kamera Modu Anahtarı

 : fotoğraf modunda iken Auto ile Manual mod arasında seçim yapın. Manual modda, deklanşör ve ISO ayarlanabilir. Auto modda, AE kilidi ve EV ayarlanabilir.

## 11. microSD Kart Bilgileri

 **1:30:26** : mevcut microSD kartın geriye kalan fotoğraf sayısını veya video kayıt süresini gösterir. microSD kartın mevcut kapasitesini görmek için dokununuz.

## 12. Uçuş Telemetrisi

**D 12 m, H 6 m, 1,6 m/s, 1 m/s** : hava aracı ile Kalkış Noktası arasındaki mesafeyi, Kalkış Noktasına olan yüksekliği, hava aracının yatay hızını ve dikey hızını gösterir.

## 13. Davranış Göstergesi

Hava aracının yönü ve eğim açısı, uzaktan kumandanın pozisyonu ve Kalkış Noktasının konumu gibi bilgileri gösterir.



## 14. Otomatik Kalkış/İniş/RTH

 /  : simgeye dokununuz. Uyarı mesajı görüntülediğinde, otomatik kalkış veya iniş başlatmak için bu düğmeye basıp basılı tutunuz.

Akıllı RTH'yi başlatmak ve hava aracının en son kaydedilen Kalkış Noktasına geri dönmelerini sağlamak için  seçeneğine dokununuz.

## 15. Geri

 : ana ekrana geri dönmek için dokununuz.

Bir daire görününceye kadar ekrana basın ve gimbalin eğimini kontrol etmek için daireyi yukarıya veya aşağıya sürükleyin.



- DJI Fly uygulamasını başlatmadan önce mobil cihazınızın şarjının tamamen dolu olduğundan emin olun.
- DJI Fly uygulamasını kullanırken mobil hücrel veri gereklidir. Veri ücretleri için kablosuz bağlantı operatörünüzle iletişime geçin.
- Görüntüleme cihazınız olarak bir cep telefonu kullanıyorsanız, uçuş sırasında gelen aramaları kabul ETMEYİN veya mesajlaşma özellikleri KULLANMAYIN.
- Tüm güvenlik ipuçlarını, uyarı mesajlarını ve yasal uyarıları dikkatlice okuyun. Bölgenizdeki ilgili yönetmelikleri öğrenin. İlgili tüm yönetmeliklerden haberdar olmak ve yasalara uygun şekilde uçuş yapmak tamamen sizin sorumluluğunuzdadır.
  - a) Otomatik kalkış ve otomatik iniş özelliklerini kullanmadan önce uyarı mesajlarını okuyun ve anlayın.
  - b) Varsayılan limiti aşan bir irtifa ayarı yapmadan önce uyarı mesajlarını ve yasal uyarıyı okuyup anlayın.
  - c) Uçuş modları arasında değişim yapmadan önce uyarı mesajlarını ve yasal uyarıyı okuyup anlayın.
  - d) GEO bölgelerinde veya yakınlarında ilgili uyarı mesajlarını ve yasal uyarıyı okuyup anlayın.
  - e) Akıllı Uçuş modlarını kullanmadan önce uyarı mesajlarını ve yasal uyarıyı okuyup anlayın.
- Uygulamada iniş yapmanız için talimat veren bir uyarı görüntülenirse hava aracını derhal güvenli bir yere indirin.
- Her uçuş öncesinde uygulamada görüntülenen kontrol listesindeki tüm uyarı mesajlarını inceleyin..



- Hava aracını daha önce hiç kullanmadıysanız veya hava aracını güvenle kullanmak için yeterli deneyime sahip değilseniz, uçuş becerilerinizi geliştirmek için uygulama içindeki eğitimden faydalanın.
  - Her uçuş öncesinde internete bağlanarak hava aracını uçurmayı planladığınız alanın harita verilerini ön belleğe alın.
  - Uygulama, hava aracını kullanmanıza yardımcı olacak şekilde tasarlanmıştır. Hava aracını kontrol etmek için iyi bir muhakeme kullanın ve tamamen uygulamaya GÜVENMEYİN. Uygulamayı kullanmak DJI Fly Kullanım Koşullarına ve DJI Gizlilik Politikasına tabidir. Uygulamada bunları dikkatlice okuyun.
-

# Uçuş

---

Bu bölümde, güvenli uçuş uygulamaları ve uçuş kısıtlamaları açıklanmıştır.



# Uçuş

Uçuş öncesi hazırlıklar tamamlandığında, uçuş becerilerinizi geliştirmeniz ve güvenli uçuş pratiği yapmanız tavsiye edilir. Tüm uçuşların açık alanda gerçekleştirildiğinden emin olun. Uçuş yüksekliği 500 m ile sınırlıdır. Bu yüksekliği GEÇMEYİN. Uçuş yaparken yerel yasalara ve yönetmeliklere kesinlikle uyun. Uçuş yapmadan önce güvenlik uyarılarını anlamak için DJI Mini 2 Yasal Uyarılarını ve Güvenlik Yönergelerini okumaya dikkat edin.

## Uçuş Ortamı Gereklilikleri

1. Hava aracını, 10 m/s'yi aşan hızlarda rüzgar, kar, yağmur ve sisi içeren kötü hava koşullarında kullanmayın.
2. Yalnızca açık alanlarda uçuş yapın. Uzun binalar ve geniş metal yapılar, cihazdaki pusulanın ve GPS sisteminin doğruluğunu etkileyebilir. Hava aracını yapılardan en az 5 m uzakta tutmanız tavsiye edilir.
3. Engellerden, kalabalıktan, yüksek gerilim güç hatlarından, ağaçlardan ve su kitlelerinden kaçının. Hava aracını sudan en az 3 m yüksekte tutmanız tavsiye edilir.
4. Baz istasyonları ve telsiz iletim kuleleri dahil olmak üzere, yüksek seviyelerde elektromanyetizma bulunan alanlardan kaçınarak paraziti en aza indirin.
5. Hava aracı ve batarya performansı hava yoğunluğu ve sıcaklık gibi çevresel etmenlere bağlıdır. Aracı, deniz seviyesinden 4.000 m'den (13.123 fit) daha yüksek irtifada KULLANMAYIN. Yoksa batarya ve hava aracı performansı düşebilir.
6. Hava aracı, kutup bölgelerinde GPS'i kullanamaz. Bu tür konumlarda uçuş yaparken Aşağı Görüş Sistemini kullanın.
7. Hareket halindeki bir tekne veya araç gibi hareketli bir yüzeyden kalkış yaparken dikkatli uçuş yapın.

## Uçuş Sınırlamaları ve GEO Bölgeler

Tüm insansız hava aracı (UAV) operatörleri, Uluslararası Sivil Havacılık Örgütü ve Federal Havacılık İdaresi ve yerel havacılık yetkili kurumları gibi öz denetim kuruluşları tarafından belirlenen tüm düzenlemelere uymalıdır. Güvenlik sebebiyle, uçuşlar varsayılan olarak sınırlıdır ve bu da kullanıcılarımızın bu hava aracını güvenli ve yasalara uygun şekilde kullanmasına yardımcı olur. Kullanıcılar, yükseklik ve mesafeye ilişkin uçuş sınırları belirleyebilir.

İrtifa sınırları, mesafe sınırları ve GEO bölgeler, GPS mevcut olduğunda uçuş güvenliğini sağlamak için eşzamanlı olarak işlev gösterir. GPS mevcut olmadığında sadece irtifa sınırlandırılabilir.

### Uçuş İrtifası ve Mesafe Sınırları

Uçuş irtifası ve mesafe sınırları, DJI Fly uygulaması üzerinden değiştirilebilir. Hava aracı, bu ayarlara göre aşağıda gösterilen şekilde sınırlı bir silindirin içinde uçar:

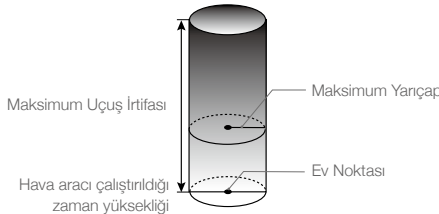

## GPS mevcut olduğunda

	Uçuş Sınırları	DJI Fly Uygulaması	Hava Aracı Durum Göstergesi
Maksimum İrtifa	Hava aracının irtifası belirtilen değeri aşamaz	Uyarı: yükseklik sınırına ulaşıldı	Dönüşümlü olarak yeşil ve kırmızı yanıp söner
Maksimum Yarıçap	Uçuş mesafesi maksimum yarıçap dahilinde olmalıdır	Uyarı: mesafe sınırına ulaşıldı	

## GPS zayıf olduğu zaman

	Uçuş Sınırları	DJI Fly Uygulaması	Hava Aracı Durum Göstergeleri
Maksimum İrtifa	GPS sinyali zayıf olduğu ve Kızılötesi Algılama Sistemi etkin olduğu zaman yükseklik 16 ft (5 m) ile sınırlıdır. GPS sinyali zayıf olduğu ve Kızılötesi Algılama Sistemi etkin olmadığı zaman yükseklik 98 ft (30 m) ile sınırlıdır.	Uyarı: yükseklik sınırına ulaşıldı.	Dönüşümlü olarak kırmızı ve yeşil yanıp söner
Maksimum Yarıçap	Yarıçap üzerindeki kısıtlamalar etkin değildir ve uygulamada uyarı mesajları alınmaz.		



- Hava aracı çalıştırıldığı zaman GPS sinyali zayıf (beyaz veya sarı sinyal çubukları) durumdan daha güçlü durumda bulunmuş olduğu sürece, uçuş sırasında GPS sinyali zayıfladığı takdirde bir irtifa sınırlandırması olmayacaktır.
- Hava aracı bir GEO bölgesindeyse ve GPS sinyali zayıfsa veya bulunmuyorsa, hava aracının durum göstergesi on iki saniyede bir beş saniye boyunca kırmızı renkte yanar.
- Hava aracı bir irtifa veya yarıçap sınırına ulaştığı takdirde hava aracını hâlâ kontrol edebilirsiniz ama daha uzağa uçuramazsınız. Hava aracı maksimum yarıçapın dışına çıkarsa, GPS sinyali güçlü olduğunda otomatik olarak menzile geri döner.
- Güvenlik nedeniyle hava alanlarına, otoyollara, demiryolu istasyonlarına, demiryolları hatlarına, şehir merkezlerine veya diğer hassas bölgelere yakın yerlerde uçuş yapmayın. Hava aracını yalnızca görüş alanınız dahilinde uçurun.

## GEO Bölgeleri

Tüm GEO bölgeler, <http://www.dji.com/flysafe> adresindeki DJI resmi web sitesinde listelenmiştir. GEO bölgeler farklı kategorilere ayrılmıştır ve hava alanları, insanlı hava araçlarının düşük irtifalarda uçtuğu hava sahaları, ulusal sınırlar gibi yerleri ve elektrik santralleri gibi hassas konumları içerir.

Hava aracınız bir GEO bölgesine yaklaşıyor ise DJI Fly'da bir uyarı alırsınız ve hava aracının o bölgede uçuşu engellenir.

## Uçuş Öncesi Kontrol Listesi

1. Uzaktan kumanda, mobil cihaz ve Akıllı Uçuş Bataryası şarjının tamamen dolu olduğundan emin olun.
2. Akıllı Uçuş Bataryası ve pervanelerin sağlam şekilde monte edildiğinden ve pervanelerin ayrıldığından emin olun.
3. Hava aracı kollarının açık olduğundan emin olun.
4. Gimbal ve kameranın normal şekilde çalıştığından emin olun.
5. Motorları hiçbir şeyin engellemediğinden ve normal şekilde çalışıklarından emin olun.
6. DJI Fly'in hava aracına başarıyla bağlandığından emin olun.
7. Kamera lensi ve Aşağı Görüş Sistemi sensörlerinin temiz olduğundan emin olun.
8. Yalnızca orijinal DJI yedek parçaları veya DJI sertifikalı parçaları kullanın. Yetkisiz yedek parçalar veya DJI onaylı olmayan üreticilerin parçaları sistem arızalarına neden olabilir ve güvenliği riske atabilir.

## Otomatik Kalkış/İniş

### Oto. Kalkış

Otomatik kalkışı, hava aracının durum göstergesi yeşil renkte yanıp sönerken kullanın.

1. DJI Fly uygulamasını başlatın ve kamera görünümüne girin.
2. Uçuş öncesi kontrol listesindeki tüm adımları tamamlayın.
3.  simgesine dokununuz. Kalkış için şartlar güvenliyse, onaylamak için düğmeyi basılı tutun.
4. Hava aracı kalkış yapacak ve yerden yaklaşık 1,2 m (3,9 ft) yükseklikte olduğu yerde duracaktır.





- Hava aracı durum göstergesi tekrarlı şekilde yeşil renkte iki kez yanıp sönerken hava aracının uçmak için Aşağı Görüş Sistemine yaslandığını belirtir ve yalnızca 30 m altındaki irtifalarda dengeli şekilde uçabilir. Otomatik havalanmayı kullanmadan önce hava aracı durum göstergesinin yeşil renkte yavaşça yanıp sönmemesinin beklenmesi tavsiye edilir.

- Hareket halindeki bir tekne veya taşıt gibi hareketli bir yüzeyden kalkış YAPMAYIN.

### Oto. İniş

Otomatik inişi, hava aracının durum göstergesi yeşil renkte yanıp sönerken kullanın.

1.  seçeneğine dokununuz. İniş için şartlar güvenliyse, onaylamak için düğmeyi basılı tutun.
2. Otomatik iniş,  seçeneğine dokunarak iptal edilebilir.
3. Aşağı Görüş Sistemi normal şekilde çalışıyorsa, İniş Koruması devreye girer.
4. İnişten sonra motorlar durur.



- İniş için uygun yeri seçin.

## Motorların Çalıştırılması/Durdurulması

### Motorların Çalıştırılması

Motorları çalıştırmak için bir Çubuk Kombinasyonu Komutu (CSC) kullanılır. Motorları çalıştırmak için her iki çubuğu da alt iç veya dış köşelere doğru itin. Motorlar dönmeye başladıktan sonra her iki çubuğu aynı anda bırakın.



### Motorların Durdurulması

Motorları durdurmanın iki yöntemi vardır.

Yöntem 1: hava aracı iniş yaptıktan sonra gaz çubuğunu aşağıya itin ve tutun. Motorlar üç saniye sonra duracaktır.

Yöntem 2: hava aracı iniş yaptıktan sonra gaz çubuğunu aşağıya itin ve motorları çalıştırmak için kullanılmış olan ile aynı CSC'yi kullanın. Motorlar durduktan sonra her iki çubuğu da bırakın.

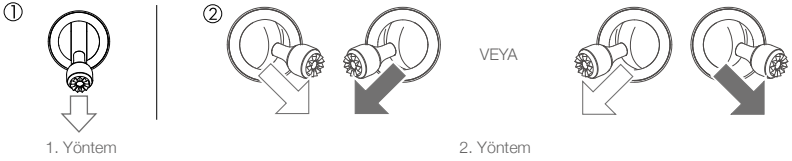

### Motorların Uçuşun Ortasında Durdurulması

Motorlar yalnızca bir çarpışma meydana gelmesi, hava aracının kontrolden çıkarak çok hızlı alçalması veya yükselmesi, havada dönmesi veya bir motorun durması gibi acil bir durumda uçuş ortasında durdurulmalıdır. Motorları uçuşun ortasında durdurmak için, motorları çalıştırmak için kullanılan CSC'nin aynısını kullanın. Varsayılan ayar, DJI Fly uygulamasında değiştirilebilir.



• Uçuş ortasında motorları durdurmak hava aracının düşmesine neden olacaktır.

## Uçuş Testi

### Kalkış/İniş Prosedürleri

1. Hava aracını durum göstergesi kendinize bakacak şekilde açık, düz bir alana yerleştirin.
2. Uzaktan kumandayı ve hava aracını açın.
3. DJI Fly'ı başlatın, mobil cihazı hava aracına bağlayın ve kamera görünümüne girin.
4. Hava aracı durum göstergesi yeşil renkte yavaşça yanıp sönmüceye kadar bekleyin. Bu, Kalkış Noktasının kaydedildiği ve artık uçuşun güvenli olduğu anlamına gelir.
5. Kalkış yapmak için gaz çubuğunu yavaşça itin veya otomatik kalkışı kullanın.
6. Hava aracını indirmek için gaz çubuğunu çekin veya otomatik inişi kullanın.
7. İnişten sonra gazı aşağıya doğru itin ve tutun. Motorlar üç saniye sonra durur.
8. Hava aracının ve uzaktan kumandanın gücünü kapatın.

## Video Önerileri ve İpuçları

1. Uçuş öncesi kontrol listesi, güvenli şekilde uçmanıza yardımcı olmak ve uçuş sırasında video çekebilmenizi sağlamak için tasarlanmıştır. Her uçuştan önce uçuş öncesi kontrol listesinin tamamının üzerinden geçin.
2. DJI Fly uygulamasında istediğiniz gimbal çalıştırma modunu seçin.
3. Normal veya Cine modunda uçarken fotoğraflar çekilmesi ve videolar kayıt edilmesi tavsiye edilir.
4. Yağmurlu veya rüzgarlı havalar gibi kötü hava koşullarında uçuş YAPMAYIN.
5. İhtiyaçlarınıza en uygun kamera ayarlarını seçin.
6. Uçuş rotalarını belirlemek ve önizleme yapmak için uçuş testleri gerçekleştirin.
7. Hava aracının sorunsuz ve dengeli hareket etmesini sağlamak için kumanda çubuklarını yavaşça itin.



Hem sizin hem çevrenizdekilerin güvenliği için temel uçuş kurallarını anlamak önemlidir.

**Yasal uyarıları ve güvenlik yönergelerini okumayı UNUTMAYIN.**

---

# Ek

---

# Ek

## Teknik Özellikler

Hava Aracı	
Kalkış Ağırlığı	< 249 g (Uluslararası versiyon) 199 g (Japonya versiyonu)
Boyutlar	<b>Uluslararası versiyon</b> Katlı: 138×81×58 mm Açık: 159×203×56 mm Açık (pervaneler ile): 245×289×56 mm <b>(Japonya versiyonu)</b> Katlı: 138×81×57 mm Açık: 159×202×55 mm Açık (pervaneler ile): 245×289×55 mm
Diyagonal Mesafe	213 mm
Maks. Yükselme Hızı	5 m/sn (Sport Modu) 3 m/sn (Normal Mod) 2 m/sn (Cine Modu)
Maks. Alçalma Hızı	3,5 m/sn (Sport Modu) 3 m/sn (Normal Mod) 1,5 m/sn (Cine Modu)
Maks. Hız (deniz seviyesi yakınında, rüzgarsız)	16 m/sn (Sport Modu) 10 m/sn (Normal Mod) 6 m/sn (Cine Modu)
Maks. Deniz Seviyesi Üzeri Servis Tavanı	4.000 m (Uluslararası versiyon) 3.000 m (Japonya versiyonu)
Maks. Uçuş Süresi	31 dakika (Uluslararası versiyon (rüzgarsız koşullarda 17 km/sa hızda uçarken ölçülmüştür)) 18 dakika (Japonya versiyonu (rüzgarsız koşullarda 17 km/sa hızda uçarken ölçülmüştür))
Maks. Rüzgar Hızı Direnci	10 m/s (5. Ölçek)
Maks. Eğim Açısı	40° (Sport Modu) 25° (Normal Mod) 25° (Cine Modu)
Maks. Açısal Hız	250°/s (Sport Modu) 250°/s (Normal Mod) 250°/s (Cine Modu)
Çalışma Sıcaklığı	0° ila 40° C (32° ila 104° F)
GNSS	GPS+GLONASS+Galileo
Çalışma Frekansı	2,400-2,4835 GHz, 5,725-5,850 GHz
Aktarım Gücü (EIRP)	2,4 GHz: ≤26 dBm (FCC), ≤20 dBm (CE/SRRC/MIC) 5,8 GHz: ≤26 dBm (FCC/SRRC), ≤14 dBm (CE)

Havada Durma Doğruluk Aralığı	Dikey: $\pm 0,1$ m (Görüş Sistemi Konumlandırması ile), $\pm 0,5$ m (GPS Konumlandırması ile) Yatay: $\pm 0,3$ m (Görüş Sistemi Konumlandırması ile), $\pm 1,5$ m (GPS Konumlandırması ile)
-------------------------------	------------------------------------------------------------------------------------------------------------------------------------------------------------------------------------------------

<b>Gimbal</b>	
Mekanik Aralık	Eğim: $-110^\circ$ ila $+35^\circ$ Dönüş: $-35^\circ$ ila $+35^\circ$ Çevirme: $-20^\circ$ ila $+20^\circ$
Kontrol Edilebilir Aralık	Eğim: $-90^\circ$ ila $0^\circ$ (varsayılan), $-90^\circ$ ila $+20^\circ$ (uzatılmış)
Stabilizasyon	3 eksenli (eğim, dönüş, çevirme)
Maks. Kontrol Hızı (eğim)	$100^\circ/s$
Açısal Titreşim Aralığı	$\pm 0,01^\circ$
<b>Algılama Sistemi</b>	
Aşağı	Havada Durma Aralığı: 0,5-10 m
Çalışma Ortamı	Yansıtıcı olmayan, belirgin yüzeyler >%20 dağınık yansımali; Yeterli aydınlatma >15 lüks
<b>Kamera</b>	
Sensör	1/2.3" CMOS, Etkili Pikseller: 12 M
Lens	FOV: $83^\circ$ 35 mm format eşdeğeri: 24 mm Diyaffram Açıklığı: f/2.8 Odaklanma aralığı: 1 m ila $\infty$
ISO Aralığı	Video 100-3200 Fotoğraf 100-3200
Elektronik Deklanşör Hızı	4-1/8000 s
Maks. Resim Boyutu	4:3: 4000x3000 16:9: 4000x2250
Sabit Fotoğraf Modları	Tek çekim Aralık: 2/3/5/7/10/15/20/30/60 s (JPEG), 5/7/10/15/20/30/60 s (JPEG+RAW) Otomatik Pozlama Braketi (AEB): 2/3 EV Adımda 3 Çerçeve
Video Çözünürlüğü	4K: 3840x2160 24/25/30 p 2,7K: 2720x1530 24/25/30/48/50/60 p FHD: 1920x1080 24/25/30/48/50/60 p
Maks. Video Bit Hızı	100 Mbps
Desteklenen Dosya Formatları	FAT32 ( $\leq 32$ GB) exFAT ( $> 32$ GB)
Fotoğraf Formatı	JPEG/DNG (RAW)
Video Formatı	MP4 (H.264/MPEG-4 AVC)
<b>Uzaktan Kumanda</b>	
Çalışma Frekansı	2,400-2,4835 GHz, 5,725-5,850 GHz
Maks. İletim Mesafesi (engelsiz, parazitsiz)	10 km (FCC), 6 km (CE/SRRC/MIC)
İletim Uzaklığı (yaygın senaryolarda)	Güçlü parazit (örneğin kent merkezi): yaklaşık 3 km Ortalama parazit (örneğin dış banliyöler, küçük kentler): yaklaşık 6 km Parazit yok (örneğin kırsal alanlar, plajlar): yaklaşık 10 km
Çalışma Sıcaklığı	$-10^\circ$ ila $40^\circ$ C ( $14^\circ$ ila $104^\circ$ F)



Verici Gücü (EIRP)	2,4 GHz: $\leq 26$ dBm (FCC), $\leq 20$ dBm (CE/SRRC/MIC) 5,8 GHz: $\leq 26$ dBm (FCC/SRRC), $\leq 14$ dBm (CE)
Batarya Kapasitesi	5200 mAh
Çalışma Akımı/Gerilimi	1200 mA@3,6 V (Android cihazda) 700 mA@3,6 V (iOS cihazda)
Desteklenen Mobil Cihaz Boyutu	180×86×10 mm (L×W×H)
Desteklenen USB Port Türleri	Lightning, Micro USB (Type-B), USB-C
Video Aktarım Sistemi	OcuSync 2.0
Canlı Görüntü Kalitesi	30 feet/sn hızda 720p
Maks. Bit Hızı	8 Mbps
Gecikme (ortama ve mobil cihaza bağlı olarak)	200 ms
<b>Şarj Cihazı</b>	
Giriş	100-240 V, 50/60 Hz, 0,5 A
Çıkış	12V 1,5A / 9V 2A / 5V 3A
Nominal Güç	18 W
<b>Akıllı Uçuş Bataryası (Uluslararası Versiyon)</b>	
Batarya Kapasitesi	2250 mAh
Gerilim	7,7 V
Şarj Voltajı Sınırı	8,8 V
Batarya Türü	LiPo 2S
Enerji	17,32 Wh
Ağırlık	82,5 g
Şarj Ortamı Sıcaklığı	5° ila 40° C (41° ila 104° F)
Maks. Şarj Gücü	29 W
<b>Akıllı Uçuş Bataryası (Japonya versiyonu)</b>	
Batarya Kapasitesi	1065 mAh
Gerilim	7,6 V
Şarj Voltajı Sınırı	8,7 V
Batarya Türü	LiPo 2S
Enerji	8,09 Wh
Ağırlık	48,9 g
Şarj Ortamı Sıcaklığı	5° ila 40° C (41° ila 104° F)
Maks. Şarj Gücü	18 W
<b>Uygulama</b>	
Uygulama	DJI Fly
Gerekli İşletim Sistemi	iOS v11.0 veya sonrası; Android v6.0 veya sonrası
<b>SD kartlar</b>	
Desteklenen SD kartlar	UHS-I Hız Sınıfı 3 derece veya üzeri microSD kart

Tavsiye Edilen microSD Kartlar	16 GB: SanDisk Extreme 32 GB: Samsung Pro Endurance, Samsung Evo Plus, SanDisk Industrial, SanDisk Extreme V30 A1, SanDisk Extreme V30 A2, SanDisk Extreme Pro V30 A1, SanDisk Extreme Pro V30 A2, Lexar 633x, Lexar 667x 64 GB: Samsung Pro Endurance, Samsung Evo Plus, SanDisk Extreme V30 A1, SanDisk Extreme V30 A2, Lexar 633x, Lexar 667x, Lexar 1000x, Lexar High Endurance, Toshiba EXCERIA M303 V30 A1, Netac Pro V30 A1 128 GB: Samsung Pro Plus, Samsung Evo Plus, SanDisk Extreme V30 A1, SanDisk Extreme V30 A2, SanDisk Extreme Plus V30 A1, SanDisk Extreme Plus V30 A2, Lexar 633x, Lexar 667x, Lexar 1000x, Lexar High Endurance, Toshiba EXCERIA M303 V30 A1, Netac Pro V30 A1 256 GB: SanDisk Extreme V30 A1, SanDisk Extreme V30 A2
--------------------------------	----------------------------------------------------------------------------------------------------------------------------------------------------------------------------------------------------------------------------------------------------------------------------------------------------------------------------------------------------------------------------------------------------------------------------------------------------------------------------------------------------------------------------------------------------------------------------------------------------------------------------------------------------------------------------------------------------------------------------------------------------------------------



- Hava aracının kalkış ağırlığına batarya, pervaneler ve bir microSD kart dahildir.
- Bazı ülkelerde ve bölgelerde hava aracı tescilli gerekir. Kullanmadan önce yerel kuralları yönetmelikleri kontrol edin.
- Yukarıda belirtilen yaygın senaryolardaki iletim uzaklığı, engel bulunmayan bir FCC bölgesinde test edilmiş tipik değerlerdir.
- Bu teknik özellikler, en son donanım yazılımıyla gerçekleştirilen testler aracılığıyla belirlenmiştir. Donanım yazılımı güncellemeleri performansı artırabilir. En son donanım yazılımına güncellenmeniz önemle tavsiye edilir.

## Pusula Kalibrasyonu

Dış mekanda uçuş yaparken aşağıdaki durumlarda pusulanın kalibre edilmesi tavsiye edilir:

1. Hava aracının son uçuş yapıldığı konumdan 31 milden (50 km) daha uzak bir konumda uçuş yapılması.
2. Hava aracı 30 günden uzun süre uçuşulmamışsa.
3. DJI Fly uygulamasında pusula paraziti uyarısı görüntülenirse ve/veya hava aracı durum göstergesi dönüşümlü olarak kırmızı ve sarı renkte yanıp sönüyorsa.



- Pusulayı manyetik parazit meydana gelebilecek olan manyetik yatakları veya park yapıları, çelik takviyeli tabanlar, köprüler, otomobiller veya metal iskeleler gibi büyük metal yapıların yakınında kalibre ETMEYİN.
- Kalibrasyon sırasında hava aracının yakınında cep telefonları gibi ferromanyetik malzemeler içeren nesnelere TAŞIMAYIN.
- Kapalı mekanlarda uçuş yaparken pusulanın kalibre edilmesi gerekmez.

## Kalibrasyon Prosedürü

Aşağıdaki prosedürü gerçekleştirmek için açık bir alan seçin.

1. DJI Fly uygulamasında Sistem Ayarlarına dokunun, Güvenlik ve Kalibre Et öğelerini seçin ve ekrandaki talimatları izleyin. Hava aracı durum göstergesi sürekli sarı renkte yanarak kalibrasyonun başladığını belirtir.
2. Hava aracını yatay olarak tutun ve 360° çevirin. Hava aracı durum göstergesi sabit yeşil renkte yanmaya başlar.
3. Hava aracını dikey olarak tutun ve dikey bir eksende 360° çevirin.
4. Hava aracı durum göstergesi kırmızı renkte yanıp sönerse, kalibrasyon başarısız olmuştur. Konumunuzu değiştirin ve kalibrasyon prosedürünü tekrar deneyin.

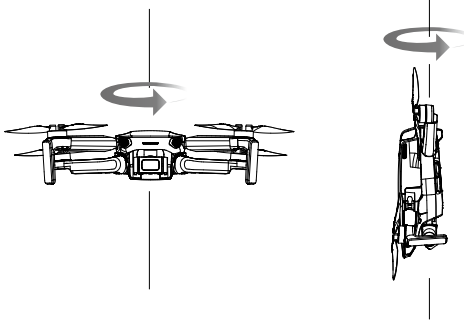

- Kalibrasyon tamamlandıktan sonra hava aracı durum göstergesi dönüşümlü olarak kırmızı ve sarı renkte yanıp sönerse bu durum mevcut konumun manyetik parazit yüzünden hava aracını uçurmak için uygun olmadığını gösterir. Yeni bir yer seçin.



- Kalkıştan önce pusula kalibrasyonu gerekiyorsa DJI Fly uygulamasında bir uyarı mesajı görüntülenir.
- Kalibrasyon tamamlandığında, hava aracı hemen kalkış yapabilir. Kalibrasyondan sonra kalkış yapmak için üç dakikadan fazla beklemezseniz, tekrar kalibrasyon yapmanız gerekebilir.

## Aygıt Yazılımının Güncellenmesi

Hava aracını veya uzaktan kumandayı DJI Fly'a bağladığınızda, bir donanım yazılımı güncellemesi mevcutsa bir bildirim alırsınız. Güncellemek için mobil cihazı internete bağlayın ve ekrandaki talimatları takip edin. Uzaktan kumanda hava aracına bağlantıya sahip değilse aygıt yazılımını güncelleyemeyeceğinize dikkat edin.



- Donanım yazılımını güncellemek için tüm adımları izlemeye dikkat edin. Aksi takdirde, güncelleme başarısız olabilir. Aygıt yazılımı güncellemesi tamamlandıktan sonra hava aracının gücü otomatik olarak kapanır.
- Aygıt yazılımı güncellemesi yaklaşık 10 dakika sürer. Gimbalın gevşemesi, hava aracı durum göstergelerinin yanıp sönmesi ve hava aracının yeniden yükleme yapması normaldir. Güncelleme tamamlanana kadar sabırla bekleyin.
- Bir güncelleme yapmadan önce, Akıllı Uçuş Bataryasının en az %15 ve uzaktan kumandanın en az %20 şarjlı olduğundan emin olun.
- Güncelleme sonrasında uzaktan kumandanın hava aracı ile bağlantısı kesilebilir. Hava aracını ve uzaktan kumandayı tekrar birbirine bağlayın. Güncellenenin RTH irtifası ve maksimum uçuş mesafesi gibi çeşitli ana kumanda ayarını varsayılan ayarlara sıfırlayabileceğini unutmayın. Güncelleme yapmadan önce tercih ettiğiniz DJI Fly ayarlarını not alın ve güncellemeden sonra bunları yeniden ayarlayın.

## Satış Sonrası Bilgileri

Satış sonrası hizmet politikaları, onarım hizmetleri ve destek hakkında daha fazla bilgi almak için <https://www.dji.com/support> adresine gidin.

DJI Desteęi  
<http://www.dji.com/support>

Bu ierik deęiřtirilebilir.

**En yeni surm ařaęıdaki adresten indirin**  
**<http://www.dji.com/mini-2>**

Bu belge hakkında sorularınız varsa, ltfen **DocSupport@dji.com** adresine bir mesaj gndererek DJI ile iletiřime gein.

DJI, DJI'ın ticari bir markasıdır.

Copyright © 2021 DJI Tm Hakları Saklıdır.